

AKCIJA

junij 2026

NDP

Poština plačana
pri pošti 1218 Komenda



FIANDRE, keramika
debeline 6 mm.
Več na straneh 2 in 3.

NOVO

So ljudje, ki dajejo lesu še lepšo obliko in podobo,
in smo ljudje, ki jim pri tem pomagamo in svetujemo.®

STARMAN®

Veleprodaja je ODPRTA
od ponedeljka do četrta
od 7.30 do 14.30
ob petkih od 7.30 do 12.00.
Sobote, nedelje in prazniki
ZAPRTO.



KERAMIKA FIANDRE 6 mm - NOVO

FIANDRE: KERAMIKA DEBELINE 6 mm

Fiandre je vrhunska italijanska porcelanska keramika, ki združuje eleganten videz, visoko tehnično odpornost in široko uporabnost v notranji opreми. Njene glavne prednosti so trpežnost, odpornost na obrabo in praske, enostavno čiščenje ter velika oblikovalska svoboda. **Plošče velikega formata in debeline 6 mm omogočajo skoraj brezšivne površine, primerne tudi za obloge pohištva, pultov, sten in drugih interierskih elementov.**

DIMENZIJA:

- velikost: 3000 x 1500 mm / 2700 x 1200 mm
- debelina: 6 mm



FIANDRE

for unique expressions

Šifra	Naziv	VPC
240403	Keramika Max. CINDER RESIN NAT. 6 mm	92 ³⁰ €/m ²
240404	Keramika Max. DARK RESIN NAT. 6mm	92 ³⁰ €/m ²
240405	Keramika Max. DARK MARQUINA POL. 6mm	226 ⁴⁰ €/m ²
240406	Keramika Max. PREMIUM WHITE POL. 6mm	226 ⁴⁰ €/m ²
240407	Keramika Max. UNI ICE POL. 6mm	226 ⁴⁰ €/m ²
240408	Keramika Max. UNI ICE NAT. 6mm	191 ³⁰ €/m ²
240409	Keramika Max. PIETRA GREY POL. 6mm	203 ³⁰ €/m ²
240410	Keramika Max. CALACATTA NAT. 6mm	173 ⁷⁰ €/m ²
240411	Keramika Max. BLACK AION NAT. 6mm	140 ⁷⁰ €/m ²
240412	Keramika Max. GREY AION NAT. 6mm	140 ⁷⁰ €/m ²
240413	Keramika Max. WHITE AION NAT. 6mm	140 ⁷⁰ €/m ²
240414	Keramika Max. PIETRA GREY NAT. 6mm	173 ⁷⁰ €/m ²
240415	Keramika BRECCIA IMPERIALE NP. 6mm	140 ⁷⁰ €/m ²
240416	Keramika BALANCE IVORY NP 6mm	112 ⁸⁰ €/m ²
240417	Keramika BALANCE LIGHT GREY NP 6mm	112 ⁸⁰ €/m ²
240418	Keramika BALANCE NUDE NP 6mm	112 ⁸⁰ €/m ²
240419	Keramika BALANCE STEEL BLUE NP 6mm	112 ⁸⁰ €/m ²
240420	Keramika BALANCE AZURE NP 6mm	112 ⁸⁰ €/m ²
240421	Keramika BALANCE CHESTER GREEN NP 6mm	112 ⁸⁰ €/m ²

OBDELAVE POVRŠIN:

Obdelava naravnih surovin, v kombinaciji z uporabo vrhunskih patentiranih proizvodnih tehnik, omogoča pridobitev visokotehnoloških materialov, ki jih odlikujejo značilni učinki skozi celotno maso (full-body). Ta lastnost je bila vedno izključna značilnost naravno izkopanega marmorja in kamna.

Barvne variacije, žilavost in pikčaste strukture so zato cenjene značilnosti materialov.



Videz kamna: material z edinstvenim značajem in naravno eleganco, navdihnjena po najdragocenejših kamninah iz bogate tradicije kamnoseštva.



Videz marmorja: klasične, brezčasne površine, ki nosijo zgodbo večnega materiala in jo prenašajo v prihodnost. Porcelanizirana keramika z videzom marmorja združuje prefinjeno eleganco in izjemno zmogljivost.



Videz betona: material z močnim značajem in pridihom metropolitanskega navdiha, ustvarjen za sodoben in napreden videz.

MARBLE DEKORJI:

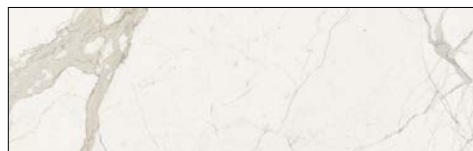

Calacatta natural | 6 mm



Premium White polished | 6 mm



Dark Marquina polished / natural | 6 mm



Pietra Grey polished | 6 mm



Breccia Imperiale natural plus | 6 mm

STONE DEKORJI:



Black Aion natural | 6 mm



Grey Aion natural | 6 mm



White Aion natural | 6 mm

CEMENT DEKORJI:



Cinder Resin natural | 6 mm



Dark Resin natural | 6 mm

IMPULSE DEKORJI:

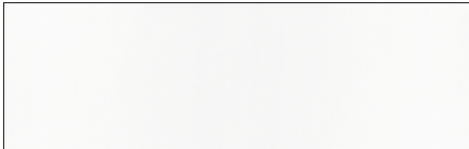

000 Uni Ice natural / polished | 6 mm



Nude natural plus | 6 mm



Ivory natural plus | 6 mm

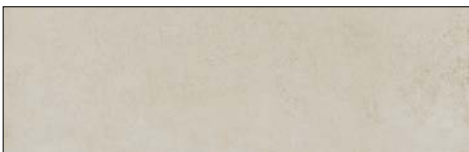

Light Grey natural plus | 6 mm



Azure natural plus | 6 mm



Steel Blue natural plus | 6 mm



Chester Green natural plus | 6 mm



CHESTER GREEN
Natural plus
6 mm |

"Fiandre je vrhunska italijanska keramika debeline 6 mm za tla, stene, pohištvene elemente in velike arhitekturne površine."

DELOVNE PLOŠČE Z ABS ROBNI TRAKOM

DELOVNE PLOŠČE, HRBTIŠČA, ABS TRAKOVI, ZAKLJUČNE LETVE

V PRODAJNEM PROGRAMU IMAMO:

- **50 dekorjev** miznih plošč v širini 900 mm in delovnih plošč v širini 600 mm
- **50 hrbtišč**, zaključnih letev in ABS traku v enakem dekorju kot mizne plošče
- **15 dekorjev** delovnih plošč z ABS trakom v širini 635 mm

! Ob nakupu delovne plošče iz akcijske ponudbe, **popust** na enak dekor hrbtišča - **50%**.

BOR ARIZONA 34232 AT

LASTNOSTI:

- dimenzija: 4100 x 635 x 38 mm
- spredaj ABS robni trak



Šifra	Naziv	VPC
223600	34232AT Delovna plošča 38 mm 635 mm ABS	4278€/m



VELJA SAMO ZA
CELO PLOŠČO

AKCIJSKA
CENA

€26⁹⁰/m

OKSID 34321 DP

LASTNOSTI:

- dimenzija: 4100 x 635 x 38 mm
- spredaj ABS robni trak



Šifra	Naziv	VPC
223602	34321DP Delovna plošča 38 mm 635 mm ABS	4278€/m



VELJA SAMO ZA
CELO PLOŠČO

AKCIJSKA
CENA

€26⁹⁰/m

MOCCA 37978 DC

LASTNOSTI:

- dimenzija: 4100 x 635 x 38 mm
- spredaj ABS robni trak



Šifra	Naziv	VPC
223603	37978DC Delovna plošča 38 mm 635 mm ABS	4278€/m



VELJA SAMO ZA
CELO PLOŠČO

AKCIJSKA
CENA

€26⁹⁰/m

BETON ART OPALNO SIV 44374 DP

LASTNOSTI:

- dimenzija: 4100 x 635 x 38 mm
- spredaj ABS robni trak



Šifra	Naziv	VPC
223605	44374DP Delovna plošča 38 mm 635 mm ABS	4278€/m



VELJA SAMO ZA
CELO PLOŠČO

AKCIJSKA
CENA

€26⁹⁰/m

BETON ART BISERNO SIVA 44375 DP

LASTNOSTI:

- dimenzija: 4100 x 635 x 38 mm
- spredaj ABS robni trak



Šifra	Naziv	VPC
223606	44375DP Delovna plošča 38 mm 635 mm ABS	4278€/m



VELJA SAMO ZA
CELO PLOŠČO

AKCIJSKA
CENA

€26⁹⁰/m

BASANIT PEŠČENA K2875 CN

LASTNOSTI:

- dimenzija: 4100 x 635 x 38 mm
- spredaj ABS robni trak



Šifra	Naziv	VPC
226251	K2875CN Delovna plošča 38 mm 635 mm ABS	4278€/m



VELJA SAMO ZA
CELO PLOŠČO

AKCIJSKA
CENA

€26⁹⁰/m

RJASTO ŽELEZO OCEAN K4399 DP

LASTNOSTI:

- dimenzija: 4100 x 635 x 38 mm
- spredaj ABS robni trak



Šifra	Naziv	VPC
223614	K4399DP Delovna plošča 38 mm 635 mm ABS	4278€/m



VELJA SAMO ZA
CELO PLOŠČO

AKCIJSKA
CENA

€26⁹⁰/m

DELOVNE PLOŠČE Z ABS ROBNIM TRAKOM

TITAN 5853 PE

LASTNOSTI:

- dimenzija: 4100 x 635 x 38 mm
- spredaj ABS robni trak



Šifra	Naziv	VPC
223607	5853PE Delovna plošča 38 mm 635 mm ABS	42 ⁷⁸ €/m

VELJA SAMO ZA
CELO PLOŠČO

AKCIJSKA
CENA

€26⁹⁰/m



KAMEN ATLANTIK GRAFIT K4895 DP

LASTNOSTI:

- dimenzija: 4100 x 635 x 38 mm
- spredaj ABS robni trak



Šifra	Naziv	VPC
223616	K4895DP Delovna plošča 38 mm 635 mm ABS	42 ⁷⁸ €/m

VELJA SAMO ZA
CELO PLOŠČO

AKCIJSKA
CENA

€26⁹⁰/m



SKRILNAT VULKAN K2877 CN

LASTNOSTI:

- dimenzija: 4100 x 635 x 38 mm
- spredaj ABS robni trak



Šifra	Naziv	VPC
226252	K2877CN Delovna plošča 38 mm 635 mm ABS	42 ⁷⁸ €/m

VELJA SAMO ZA
CELO PLOŠČO

AKCIJSKA
CENA

€26⁹⁰/m



STARINSKI KAMEN 45273 DC

LASTNOSTI:

- dimenzija: 4100 x 635 x 38 mm
- spredaj ABS robni trak



Šifra	Naziv	VPC
226250	45273DC Delovna plošča 38 mm 635 mm ABS	42 ⁷⁸ €/m

VELJA SAMO ZA
CELO PLOŠČO

AKCIJSKA
CENA

€26⁹⁰/m



HRAST ENDGRAIN COG. K5413 AW

LASTNOSTI:

- dimenzija: 4100 x 635 x 38 mm
- spredaj ABS robni trak



Šifra	Naziv	VPC
223611	K5413AW Delovna plošča 38 mm 635 mm ABS	42 ⁷⁸ €/m

VELJA SAMO ZA
CELO PLOŠČO

AKCIJSKA
CENA

€26⁹⁰/m



HRAST ENDGRAIN CL. K5414 AW

LASTNOSTI:

- dimenzija: 4100 x 635 x 38 mm
- spredaj ABS robni trak



Šifra	Naziv	VPC
223612	K5414AW Delovna plošča 38 mm 635 mm ABS	42 ⁷⁸ €/m

VELJA SAMO ZA
CELO PLOŠČO

AKCIJSKA
CENA

€26⁹⁰/m



HRAST EVOKE SUNSET K5574 AW

LASTNOSTI:

- dimenzija: 4100 x 635 x 38 mm
- spredaj ABS robni trak



Šifra	Naziv	VPC
223618	K5574AW Delovna plošča 38 mm 635 mm ABS	42 ⁷⁸ €/m

VELJA SAMO ZA
CELO PLOŠČO

AKCIJSKA
CENA

€26⁹⁰/m



HRAST SANREMO SAND 34139 AW

LASTNOSTI:

- dimenzija: 4100 x 635 x 38 mm
- spredaj ABS robni trak



Šifra	Naziv	VPC
223599	34139AW Delovna plošča 38 mm 635 mm ABS	42 ⁷⁸ €/m

VELJA SAMO ZA
CELO PLOŠČO

AKCIJSKA
CENA

€26⁹⁰/m



OPTIMATT DELOVNE PLOŠČE Z ABS ROBNIM TRAKOM

KRISTALNO BELA 27018 OM

LASTNOSTI:

- dimenzija delovne plošče: 4100 x 635 x 38 mm
- spredaj ABS robni trak

- dimenzija hrbtišča: 4100 x 640 x 15 mm
- dimenzija ABS robnega traku: 43 x 1,5 mm

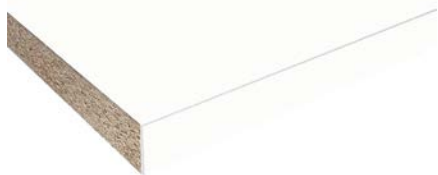

Šifra	Naziv	VPC
223705	27018 OM Delovna plošča 38 mm 635 mm ABS	78 ⁶⁹ €/m
214589	27018OM Trak za delovno ploščo 43*1,5 mm	4 ⁵⁴ €/m
226496	Hrbet delovne plošče 27018DP / 425737DP 15 mm	29 ⁷⁰ €/m



VELJA ZA CELO
DELOVNO PLOŠČO

AKCIJSKA
CENA
~~€78⁶⁹/m~~
€49⁹⁰/m

OPTIMATT DELOVNE PLOŠČE Z ABS ROBNIM TRAKOM

PREDNOSTI OPTIMATT DELOVNIH PLOŠČ:

- širina delovne plošče 635 mm
- na voljo tudi zaključne letve in nišne plošče/hrbtišča ter ABS robni trak
- Antifingerprint površina - proti prstnim odtisom



! Ob nakupu delovne plošče iz akcijske ponudbe, **popust** na enak dekor hrbtišča - 50%.

AHATNO SIVA 2171 OM

LASTNOSTI:

- dimenzija delovne plošče: 4100 x 635 x 38 mm
- spredaj ABS robni trak

- dimenzija hrbtišča: 4100 x 640 x 15 mm
- dimenzija ABS robnega traku: 43 x 1,5 mm

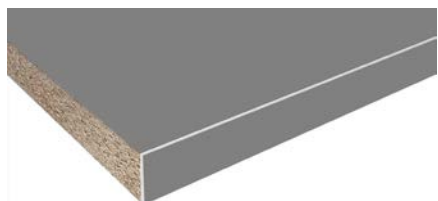

Šifra	Naziv	VPC
223702	2171 OM Delovna plošča 38 mm 635 mm ABS	78 ⁶⁹ €/m
214586	2171 OM Trak za delovno ploščo 43*1,5 mm	4 ⁵⁴ €/m
226497	Hrbet delovne plošče 2190DP / 2171DP 15 mm	29 ⁷⁰ €/m



VELJA ZA CELO
DELOVNO PLOŠČO

AKCIJSKA
CENA
~~€78⁶⁹/m~~
€49⁹⁰/m

VERDE 25737 OM

LASTNOSTI:

- dimenzija delovne plošče: 4100 x 635 x 38 mm
- spredaj ABS robni trak

- dimenzija hrbtišča: 4100 x 640 x 15 mm
- dimenzija ABS robnega traku: 43 x 1,5 mm



Šifra	Naziv	VPC
223703	25737 OM Delovna plošča 38 mm 635 mm ABS	78 ⁶⁹ €/m
214587	25737 OM Trak za delovno ploščo 43*1,5 mm	4 ⁵⁴ €/m
226496	Hrbet delovne plošče 27018DP / 425737DP 15 mm	29 ⁷⁰ €/m



VELJA ZA CELO
DELOVNO PLOŠČO

AKCIJSKA
CENA
~~€78⁶⁹/m~~
€49⁹⁰/m

MARMOR K2883 OM

LASTNOSTI:

- dimenzija delovne plošče: 4100 x 635 x 38 mm
- spredaj ABS robni trak

- dimenzija hrbtišča: 4100 x 640 x 15 mm
- dimenzija ABS robnega traku: 43 x 1,5 mm



Šifra	Naziv	VPC
226253	K2883OM Delovna plošča 38 mm 635 mm ABS	78 ⁶⁹ €/m
216185	K2883 OM Trak za delovno ploščo 43*1,5 mm	4 ⁵⁴ €/m
226227	Hrbet delovne plošče K2883CN / K2884CN 15 mm	29 ⁷⁰ €/m



VELJA ZA CELO
DELOVNO PLOŠČO

AKCIJSKA
CENA
~~€78⁶⁹/m~~
€49⁹⁰/m

ČRNA 2190 OM

LASTNOSTI:

- dimenzija delovne plošče: 4100 x 635 x 38 mm
- spredaj ABS robni trak

- dimenzija hrbtišča: 4100 x 640 x 15 mm
- dimenzija ABS robnega traku: 43 x 1,5 mm



Šifra	Naziv	VPC
223704	2190 OM Delovna plošča 38 mm 635 mm ABS	78 ⁶⁹ €/m
214588	2190 OM Trak za delovno ploščo 43*1,5 mm	4 ⁵⁴ €/m
226497	Hrbet delovne plošče 2190DP / 2171DP 15 mm	29 ⁷⁰ €/m



VELJA ZA CELO
DELOVNO PLOŠČO

AKCIJSKA
CENA
~~€78⁶⁹/m~~
€49⁹⁰/m

LISOCORE PLOŠČE, OSB PLOŠČE

LISOCORE PLOŠČE

KAKOVOSTNI KOMPOZITNI MATERIAL ZA LAHKE IZDELKE

Lisocore® je material, ki zagotavlja visoko zmogljivost konstrukcije, predvsem njeno veliko manjšo težo in presenetljivo visoko trdnost. Ta sodobni material dosega odlične lastnosti zaradi svoje edinstvene strukture, ki jo sestavljata vsaj dva tanka pokrivna sloja, ki sta med seboj povezana s tridimenzionalno stisnjenim jedrom.

Na voljo so različne debeline Lisocore plošč. Plošče so primerne za aplikacije, kjer je pomembna teža proizvoda, še posebej za izdelavo avtomobov, počitniških prikolic ali počitniških kontejnerskih enot.

Kljub temu, da Lisocore plošče v sredini niso polne, obstaja zanje posebej razvit pritrdilni sistem za vijačenje in spajanje.

Možnost spajanja z Lamello Clamex LC P-16 sistemom.



DEJSTVA, KI PREPRIČAJO:

- nizka lastna teža
- optimizirana teža tovora
- visoka trdnost lepljenja
- visoka upogibna trdnost
- visoka dimenzijska stabilnost
- nizka toleranca debeline
- visoka stabilnost robov



lisocore®

Šifra	Naziv	VPC
208814	Lisocore plošča 15 mm 2440*1220 mm TOPOL	40 ⁸⁰ €/m ²
208800	Lisocore plošča 15 mm 2800*2070 mm HDF	19 ⁷⁶ €/m ²
208801	Lisocore plošča 16 mm 2800*2070 mm HDF	19 ⁷⁶ €/m ²
208802	Lisocore plošča 19 mm 2800*2070 mm HDF	26 ⁷⁶ €/m ²
208806	Lisocore plošča 30 mm 2800*2070 mm HDF	38 ⁵² €/m ²
208811	Lisocore plošča 60 mm 2800*2070 mm MDF	49 ⁵⁴ €/m ²

**AKCIJSKI
POPUST
- 35 %**

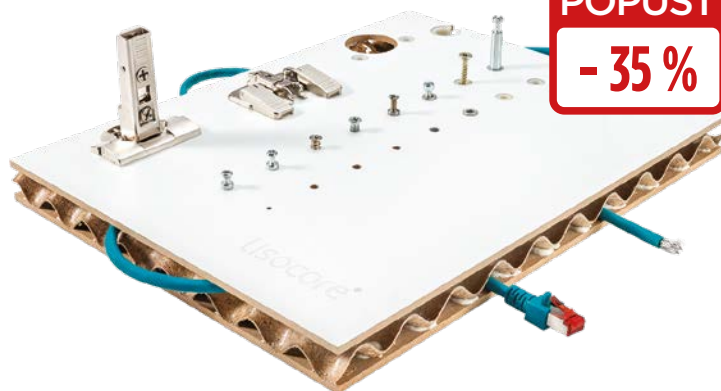

MOŽNOST DIGITALNEGA TISKA NA LISOCORE PLOŠČE

Lisocore plošče omogočajo tudi digitalni tisk. Tako lahko pri oblikovanju svojega pohištva pustite domišljiji pristo pot ...

Digitalni tisk na Lisocore plošče lahko uporabite npr. pri izdelavi vrat za drsne omare.

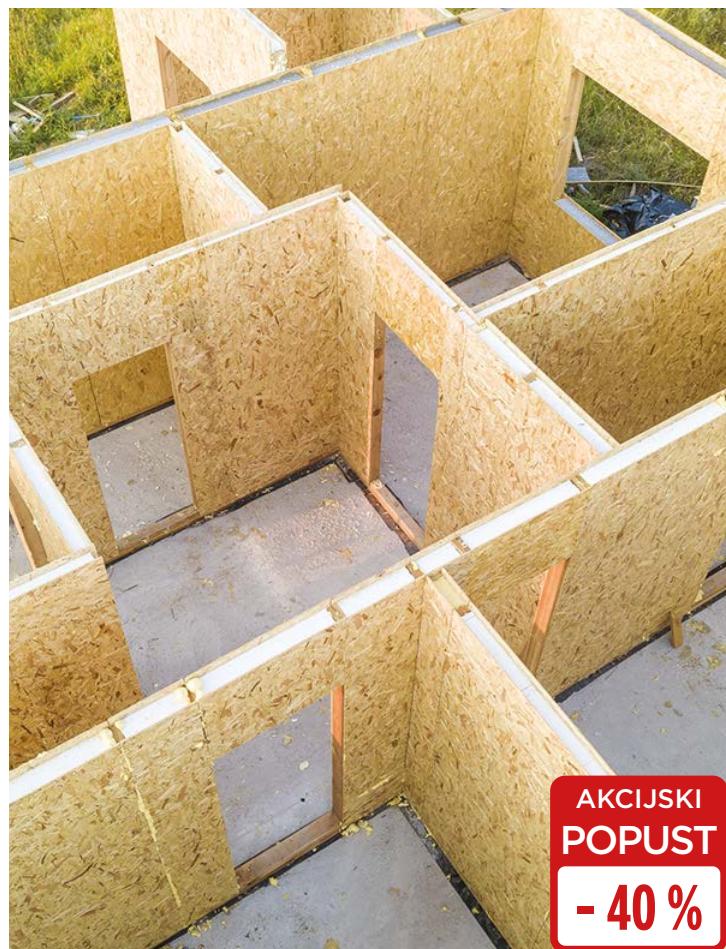

**AKCIJSKI
POPUST
- 40 %**

OSB PLOŠČE

kronospan

DIMENZIJA:

- TG4 (pero + utor): 2500 x 625 x 12 mm (59 plošč na paleti)
2500 x 625 x 15 mm (47 plošč na paleti)
2500 x 625 x 18 mm (39 plošč na paleti)
2500 x 625 x 22 mm (32 plošč na paleti)
- TG3 (ravni rob): 2500 x 1250 x 15 mm (64 plošč na paleti)
2500 x 1250 x 18 mm (48 plošč na paleti)

LASTNOSTI OSB PLOŠČ:

- vzdržljivost, stabilnost in homogenost materiala
- dober oprijem pri uporabi običajnih lepil
- uporaba: sestavni deli pohištva, obloge (stropne, stenske), embalaža ...

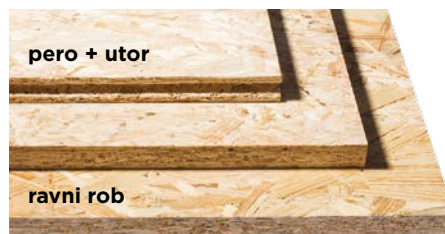

Šifra	Naziv	Debelina (mm)	Dimenzija (mm)	VPC
200605	OSB 3 KRONO 12 mm TG4 pero + utor	12	2500 x 625	8 ²⁸ €/m ²
200606	OSB 3 KRONO 15 mm TG4 pero + utor	15	2500 x 625	10 ⁰⁵ €/m ²
200607	OSB 3 KRONO 18 mm TG4 pero + utor	18	2500 x 625	12 ⁰⁶ €/m ²
200608	OSB 3 KRONO 22 mm TG4 pero + utor	22	2500 x 625	15 ¹⁸ €/m ²
200615	OSB 3 KRONO 15 mm TG3 ravni rob	15	2500 x 1250	9 ³⁰ €/m ²
200616	OSB 3 KRONO 18 mm TG3 ravni rob	18	2500 x 1250	11 ⁵² €/m ²

LAMINATNI IN VINILNI PODI, ZAKLJUČNE LETVE

LAMINATNI POD CLASSIC T. HRAST 37813 MO 8 mm

LASTNOSTI:

- dimenzija: 1383 x 193 x 8 mm
- paket: 2,40 m²
- paleta: 124,92 m²
- kakovostni razred: 32



Šifra	Naziv	VPC
230020	37813MO CT Hrast Severina 8 mm	1202€/m ²
203868	67259 Letev zaključna 50/18 mm	266€/m

LAMINATNI POD CLASSIC T. HRAST 37195 AV 8 mm

LASTNOSTI:

- dimenzija: 1383 x 193 x 8 mm
- paket: 2,40 m²
- paleta: 124,92m²
- kakovostni razred: 32



Šifra	Naziv	VPC
230014	37195AV Classic t. hrast Petrona 8 mm	1202€/m ²
203841	67232 Letev zaključna 50/18 mm	266€/m

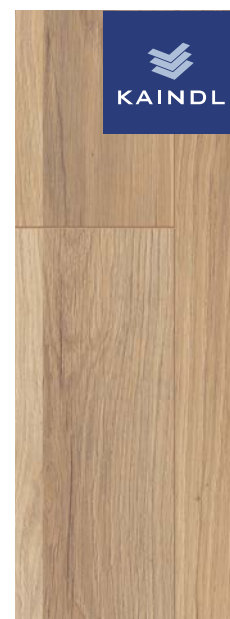

VINILNI POD SPC PRO HRAST S341 AS 6 mm

LASTNOSTI:

- dimenzija: 1210 x 234 x 6 mm
- paket: 1,70 m²
- paleta: 81,60 m²
- kakovostni razred: 34



Šifra	Naziv	VPC
230391	S341AS Vinil Hrast Šisa 6 mm SPC PRO	2916€/m ²
204023	R073 Letev zaključna 58/18 mm	548€/m

VINILNI POD SPC HRAST S324 AS 4 mm

LASTNOSTI:

- dimenzija: 1280 x 295 x 4 mm
- paket: 3,02 m²
- paleta: 90,6 m²
- kakovostni razred: 32



Šifra	Naziv	VPC
230336	S324AS Vinil hrast Mataro 4 mm SPC	2648€/m ²
203828	67218 Letev zaključna 50/18 mm	266€/m



PVC ZAKLJUČNA LETEV ESPUMO



LASTNOSTI:

- dolžina letve: 240 cm
- montaža: letev z lepilom prilepimo na steno
- zaključne kapice (leva + desna v kompletu) v barvi letve
- letve so izredno trpežne in vodoodporne ter se lahko barvajo

ESP 101

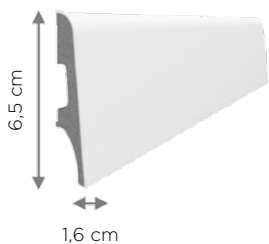

Šifra	Naziv	VPC
251315	ESP101 Letev zaključna Espumo 65 BELA	355€/m



MAGIC LIVING - NEVIDNI DRSNI SISTEM

Inovativna rešitev, ki prinaša popolnoma skrit drsni sistem za premična vrata pri pohištvenih elementih, združuje pa vrhunski dizajn, minimalizem in brezhibno funkcionalnost. Popolna nevidnost vodil, vrata se premikajo skoraj breztežno, kot bi lebdela med policami. Sistem omogoča skoraj brezmejno možnosti oblikovanja in prilagoditve po meri.

LASTNOSTI:

- max. obremenitev: 40 kg
- min. debelina vrat: 25 mm
- širina vrat: 600 - 1800 mm
- vodila imajo vgrajen sistem mehkega zapiranja

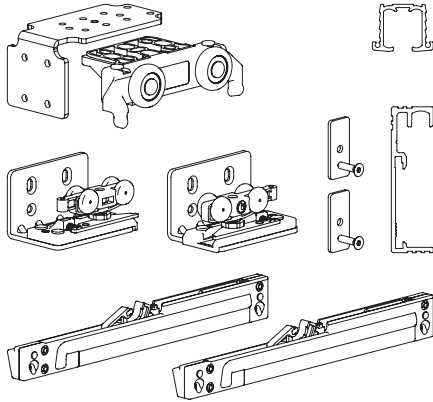

Šifra	Naziv	VPC
167020	Magic living 1100 mm 80 kg ČRN	230 ²⁷ €/kpl
167022	Magic living 1800 mm 80 kg ČRN	246 ³³ €/kpl

VELJA ZA
1100 mm

AKCIJSKA
CENA

~~€230²⁷/kpl~~
€149⁰⁰/kpl

VELJA ZA
1800 mm

AKCIJSKA
CENA

~~€246³³/kpl~~
€159⁰⁰/kpl



LINERIO: PVC DEKORATIVNE STENSKÉ OBLOGE



LINERIO: DEKORATIVNE STENSKÉ OBLOGE

Linerio PVC stenske obloge so idealna izbira za vse, ki iščejo praktičen in estetski način za obdelavo sten. Odlične so za osvežitev različnih delov prostora ali poudarjanje manjših koticov, na primer stene za pisalno mizo ali niše na hodniku.

Zaradi njihove lahкотnosti jih je mogoče uporabljati na mestih, kjer uporaba težjih stenskih oblog ni mogoča. Poleg tega stenske obloge Linerio izboljšajo zvočno izolacijo prostora. Njihova posebnost je tudi enostavno čiščenje, saj za razliko od lesenih plošč, ne potrebujejo posebnega vzdrževanja in nege.

DIMENZIJA:

- višina: 2650 mm
- širina in debelina: odvisno od skupine

RAZDELITEV STENSKIH OBLOG LINERIO

Linerio stenske obloge so razdeljene v 5 skupin, glede na širino in obliko letev:

- XS-Line: (3 dekorji)
- S-Line: (7 dekorjev)
- M-Line: (8 dekorjev)
- M Plus-Line: (2 dekorja)
- L-Line: (6 dekorjev)

NA VOLJO V 8 RAZLIČNIH DEKORJIH:

- naravni rjavi odtenki: Natural, Light Oak, Mocca in Chocolate
- enobarvne različice: bela, siva, antracitna in črna

HITRA IN ENOSTAVNA MONTAŽA:

Plošče Linerio se nameščajo z lepilom, zato za montažo ne potrebujete posebnega orodja ali veččin. Tudi rezanje in obdelava je zelo preprosta, saj zadostuje že uporaba žage ali vbodne žage.

Šifra	Naziv	VPC
251400	Linerio XS LINE MICRO MOCCA 2650*307 mm	32 ⁹¹ €/kos
251401	Linerio XS LINE OVAL BEL 2650*306 mm	32 ⁹¹ €/kos
251402	Linerio XS LINE WAVE BEL 2650*304 mm	32 ⁹¹ €/kos
251403	Linerio S-LINE ANTHRACITE 2650*122 mm	21 ⁹¹ €/kos
251404	Linerio S-LINE SIV 2650*122 mm	21 ⁹¹ €/kos
251405	Linerio S-LINE MOCCA 2650*122 mm	21 ⁹¹ €/kos
251406	Linerio S-LINE NATURAL 2650*122 mm	21 ⁹¹ €/kos
251407	Linerio S-LINE BEL 2650*122 mm	21 ⁹¹ €/kos
251408	Linerio S-LINE ČRN 2650*122 mm	21 ⁹¹ €/kos
251409	Linerio S-LINE NATUR ČRN 2650*122 mm	21 ⁹¹ €/kos
251410	Linerio M-LINE ANTHRACITE 2650*122 mm	21 ⁹¹ €/kos
251411	Linerio M-LINE ČOKOLADA 2650*122 mm	21 ⁹¹ €/kos
251412	Linerio M-LINE SIV 2650*122 mm	21 ⁹¹ €/kos
251413	Linerio M-LINE MOCCA 2650*122 mm	21 ⁹¹ €/kos
251414	Linerio M-LINE NATUR 2650*122 mm	21 ⁹¹ €/kos
251415	Linerio M-LINE BEL 2650*122 mm	21 ⁹¹ €/kos
251416	Linerio M-LINE NATUR ČRN 2650*122 mm	21 ⁹¹ €/kos
251417	Linerio M-LINE ČRN 2650*122 mm	21 ⁹¹ €/kos
251418	Linerio M-LINE PLUS ČRN 2650*122 mm	21 ⁹⁸ €/kos
251419	Linerio M-LINE PLUS HRAST 2650*122 mm	21 ⁹⁸ €/kos
251420	Linerio L-LINE ANTHRACITE 2650*122 mm	23 ²⁵ €/kos
251421	Linerio L-LINE ČOKOLADA 2650*122 mm	23 ²⁵ €/kos
251422	Linerio L-LINE SIV 2650*122 mm	23 ²⁵ €/kos
251423	Linerio L-LINE MOCCA 2650*122 mm	23 ²⁵ €/kos
251424	Linerio L-LINE NATUR 2650*122 mm	23 ²⁵ €/kos
251425	Linerio L-LINE BEL 2650*122 mm	23 ²⁵ €/kos



LINERIO XS-LINE DEKORJI:



Oval Bela XS-Line

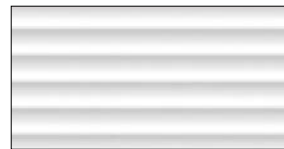

Wave Bela XS-Line



Micro Mocca XS-Line

LINERIO S-LINE DEKORJI:

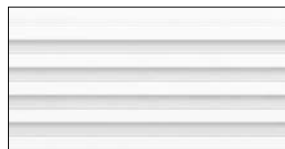

Bela S-Line



Natural S-Line



Natural-Črna S-Line

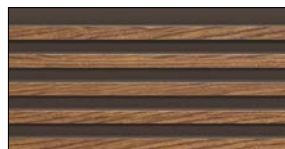

Mocca S-Line



Siva S-Line



Antracit S-Line



Črna S-Line

"Na voljo tudi zaključki v barvi stenskih oblog."

LINERIO: PVC DEKORATIVNE STENSKÉ OBLOGE

LINERIO **M-LINE** DEKORJI:

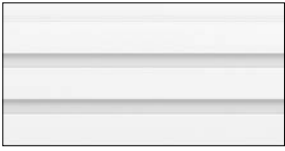

Bela M-Line



Natural M-Line



Natural-Črna M-Line



Mocca M-Line



Čokolada M-Line

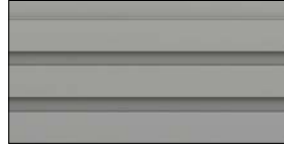

Siva M-Line

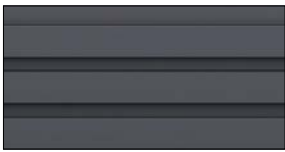

Antracit M-Line

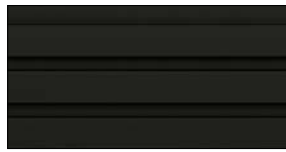

Črna M-Line

LINERIO **M PLUS-LINE** DEKORJI:



Hrast M Plus-Line

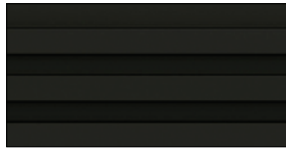

Črna M Plus-Line

LINERIO **L-LINE** DEKORJI:

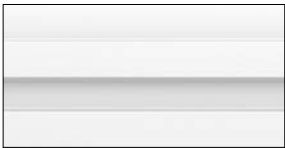

Bela L-Line



Natural L-Line

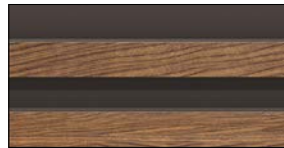

Mocca L-Line



Čokolada L-Line

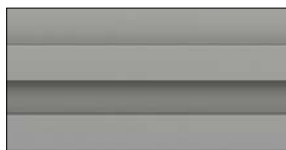

Siva L-Line

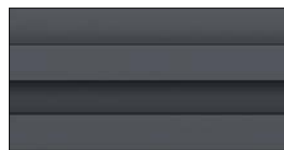

Antracit L-Line

! Za lepljenje stenskih oblog Linerio na steno **priporočamo lepilo TKK FIX EXPERT UNIVERSAL.**



"Osvežite svoje stanovanje z dekorativnimi stenskimi oblogami Linerio."



BLUM SHOWCAR: Uspešna turneja po celi Sloveniji

"Blum Showcar je v Slovenijo pripeljal najnovjše rešitve za sodobno pohištvo ter navdušil obiskovalce z izkušnjo, ki jo je bilo mogoče videti, preizkusiti in doživeti v živo."

V podjetju Starman smo v sodelovanju s podjetjem Blum uspešno izvedli Blum Showcar turnejo po Sloveniji, ki je v zadnjih tednih povežala mizarje, proizvajalce pohištva, arhitekta, notranje oblikovalce in vse ljubitelje kakovostnih pohištvenih rešitev.

MOBILNI RAZSTAVNI PROSTOR Z NAJNOVEJŠIMI REŠITVAMI ZA POHIŠTVO

Blum Showcar je v preteklih dneh obiskovalcem po Sloveniji ponudil edinstveno priložnost, da so lahko najnovjše Blum rešitve spoznali in preizkusili v živo. Mobilni razstavni prostor je navdušil z inovativnimi sistemi za sodobno pohištvo, med katerimi so bili predstavljeni žepni sistemi **REVEGO**, dvizni sistemi **AVENTOS**, box sistemi **LEGRABOX** in **MERIVOBX**, ter elektronske rešitve **AMPEROS**.

Veseli nas, da je bil dogodek zelo dobro obiskan in da je med mizarji, arhitekti, oblikovalci ter drugimi predstavniki stroke naletel na odličen odziv. Obiskovalci so lahko rešitve preizkusili v realnih scenarijih uporabe, pridobili nove ideje za svoje projekte ter se posvetovali s strokovnjaki.

Posebno pozornost je pritegnil sistem **REVEGO**, ki s svojo inovativno zasnovo omogoča elegantno odpiranje in diskretno skrivanje celotnih pohištvenih enot. Blum Showcar se je predstavil tudi na **BIG SEE Festivalu v Portorožu**, kjer so bile rešitve umeščene v širši kontekst sodobnega oblikovanja, arhitekture in prihodnosti bivanja.

HVALA ZA OBISK BLUM SHOWCARJA!

Hvala vsem obiskovalcem, partnerjem in strokovnjakom, ki ste se nam pridružili na posameznih lokacijah. Veseli nas, da je mobilni razstavni prostor privabil številne obiskovalce in naletel na zelo pozitiven odziv stroke. Veseli smo, da smo lahko skupaj z vami delili nove ideje, izkušnje in navdih za prihodnje projekte. Hvala za vaš obisk, zanimanje in odličen odziv!





BLUM POKRIVNE KAPICE:

Personalizirajte pokrivne kapice in poudarite moč svoje blagovne znamke



V podjetju Starman vam omogočamo personalizacijo pokravnih kapic za sisteme BOX, kot so LEGRABOX, MERIVOBX in TANDEMBOX ANTARO, ter za sisteme spon CLIP top. Pokrivne kapice lahko opremito z logotipom svojega podjetja in tako poudarite moč svoje blagovne znamke in njeno prepoznavnost.

DODAJTE POHIŠTVU SVOJ PODPIS

Personalizirane pokrivne kapice so odlična priložnost, da svojo blagovno znamko predstavite na eleganten in subtilen način. Z logotipom na vidnem mestu poudarite kakovost izdelave, okrepite prepoznavnost svojega podjetja ter svojim strankam ponudite dovršen končni izdelek, pri katerem je pozornost namenjena prav vsakemu detajlu.

Takšna rešitev je primerna predvsem za mizarje, proizvajalce pohištva in podjetja, ki želijo svojim izdelkom dodati še višjo stopnjo individualnosti. Personalizirane pokrivne kapice niso le estetski dodatek, temveč tudi diskreten podpis vaše kakovosti, ki ostane viden uporabniku skozi celotno življenjsko dobo pohištva.

"Majhen detajl z velikim učinkom – personalizirane pokrivne kapice Blum elegantno poudarijo vašo blagovno znamko in kakovost vašega pohištva."

AKCIJA: PREDALI BOX

Ob hkratnem nakupu 60 BOX predalov enega modela (Antaro, Merivo, Legra) **GRATIS enobarvni tisk za 500 kos pokravnih kapic***

AKCIJA: SPONE

Ob hkratnem nakupu 250 spon 71T3550 in 250 spon 71B3550 **GRATIS enobarvni tisk za 500 pokravnih kapic**

* velja za 500 pokravnih kapic enega modela BOX predala (Antaro, Merivo ali Legra)



STARMAN RAZSTAVNI PROSTORI:

Obiščite naše razstavne prostore na kar 800 m² površine in poiščite navdih za svoje naslednje projekte

BLUM

SVET POHIŠTVENEGA OKOVJA

V razstavnem salonu Blum si lahko ogledate širok izbor pohištvenega okovja, ki združuje vrhunsko tehnologijo, funkcionalnost in estetiko. Predstavljen je celoten nabor rešitev za kuhinje, kopalnice in druge bivalne prostore – od sistemov za odpiranje in zapiranje predalov do inovativnih rešitev za dvizna vrata. Izkušeni svetovalci vam bodo z veseljem pomagali najti optimalne rešitve za vaše potrebe.

Za ogled imamo na voljo tudi delavniški razstavljeni prostor Blum, kjer si lahko ogledate delovanje obdelovalnega stroja Blum Minipress, stroj za sestavljanje predalov Blum Boxfix in pa obdelovalne šablone.

VABLJENI V NAŠE RAZSTAVNE SALONE

V podjetju Starman d.o.o. vas z veseljem vabimo na ogled naših dveh vrhunskih razstavnih prostorov – Blum in Kaindl, kjer lahko spoznate kakovostne materiale in inovativne rešitve za sodobno notranjo opremo.

Ogledate si lahko tudi delavniški razstavljeni prostor Blum, kjer se lahko spoznate z obdelovalnimi šablonami in s strojem Minipress.



KAINDL

NAVDIH IZ NARAVE ZA VSAK PROSTOR

V razstavnem salonu Kaindl vas čaka bogata ponudba iveralov, delovnih plošč in laminatnih podov. Z različnimi vzorci, strukturami in barvami Kaindl ustvarja popolno harmonijo med videzom in občutkom pravega lesa. V salonu lahko materiale tudi otipate in si jih ogledate v živo, kar vam olajša izbiro prave kombinacije za vaš dom ali poslovni prostor.

Na ogled je na voljo celotna kolekcija ivernih in delovnih plošč Kaindl Boards in celotna kolekcija talnih oblog Kaindl Floors. Vabimo vas, da se sami ali z vašimi strankami ogledate in izberete pravi dekor za vaš nov projekt.



Obiščite nas in se prepričajte sami

Naši razstavni prostori so namenjeni vsem, ki iščejo kakovost, estetiko in funkcionalnost. Obiščite nas skupaj s svojimi strankami, odkrijte nove ideje in si oglejte, kako lahko s pravimi materiali in okovjem ustvarite popolno notranjo opremo.

"Dobrodošli v svet Starman -
kjer se kakovost sreča
z navdihom."



OKOVJE ZA KOMPAKT PLOŠČE

PVC OKOVJE ZA WC KABINE



Celovita rešitev za postavitve WC kabin. Idealno za javna stranišča ali garderobe. Okovje je izdelano iz močne plastike v črni barvi.

LASTNOSTI:

- material: polypropilen (PP)
- barva: črna
- za debelino panela: 12 - 18 mm

SET VSEBUJE:

- 2x ročaj
- 1x ključka za obešanje
- 1x ključavnica
- 12x kotnik in pokrivna kapica
- 2x spona
- 2x noga

Šifra	Naziv	VPC
170390	X-Okovje PVC za WC-je ČRN-DESNI	19 ¹⁰ €/kpl
170392	X-Okovje PVC za WC-je ČRN-LEVI	19 ¹⁰ €/kpl

AKCIJSKA CENA
~~€19¹⁰/kpl~~
€12⁵⁰/kpl

Spone na **LEVI** strani

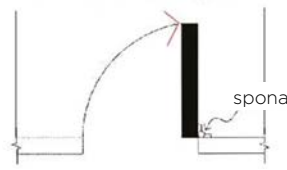

Spone na **DESNI** strani

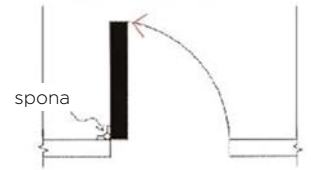

Preverite še našo ostalo **ponudbo okovja za kompakt in veliko izbiro kompakt plošč iz zaloge.**

Na zalogi imamo tudi INOX okovje za kompakt plošče v črni barvi.



NEVIDNI PIVOTNI TEČAJ ZA LAMELE

Nevidni pivotni tečaj za lamele z vzmetnim napenjanjem. Idealno za lesene predelne stene.

LASTNOSTI:

- obremenitev: 20 kg



zgornji in spodnji pivot nosilec

nevidni pivotni tečaj za lamele

Šifra	Naziv	VPC
128450	X-Nevidni pivotni tečaj za lamele 360°	6 ¹² €/par
128451	X-Zgornji in spodnji pivot nosilec	2 ³⁸ €/par

AKCIJSKI POPUST
- 30 %

POHIŠTVENI ROČAJ 08 7629/30 16

LASTNOSTI:

- razmik med vijaki: 160, 320 mm
- dolžina: 186, 328 x 25 mm
- višina: 30 mm
- obdelava: mat črna, brušeno
- material: ALU

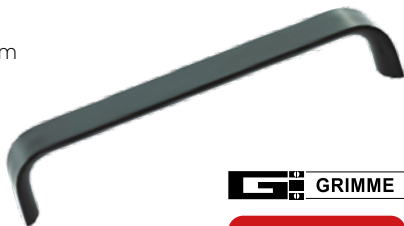

**AKCIJSKI
POPUST**
- 35 %

Šifra	Naziv	VPC
391190	08 7629 16 Poh.ročaj 160 mm ČRN MAT BRUŠ	3 ⁹² €/kos
391191	08 7630 16 Poh.ročaj 320 mm ČRN MAT BRUŠ	5 ⁹⁸ €/kos

POHIŠTVENI ROČAJ 08 7629/30 36

LASTNOSTI:

- razmik med vijaki: 160, 320 mm
- dolžina: 186, 328 x 25 mm
- višina: 30 mm
- obdelava: mat zlata, brušeno
- material: ALU



**AKCIJSKI
POPUST**
- 35 %

Šifra	Naziv	VPC
391192	08 7629 36 Poh.ročaj 160 mm ZLAT MAT BRUŠ	3 ⁹² €/kos
391193	08 7630 36 Poh.ročaj 320 mm ZLAT MAT BRUŠ	5 ⁷⁷ €/kos

POHIŠTVENI ROČAJ 72 27XX 46.16

LASTNOSTI:

- razmik med vijaki: 128, 160, 192, 320 mm
- dolžina: 150, 200, 250, 400 x 11 mm
- višina: 20 mm
- obdelava: mat črna, eloksirano
- material: ALU



**AKCIJSKI
POPUST**
- 35 %

Šifra	Naziv	VPC
391180	72 2749 46.16 Poh.ročaj 128 mm ČRN MAT	3 ⁸⁷ €/kos
391181	72 2750 46.16 Poh.ročaj 160 mm ČRN MAT	4 ⁹⁰ €/kos
391182	72 2751 46.16 Poh.ročaj 192 mm ČRN MAT	6 ⁹⁸ €/kos
391183	72 2752 46.16 Poh.ročaj 320 mm ČRN MAT	9 ⁹¹ €/kos

POHIŠTVENI ROČAJ 72 27XX 46.24

LASTNOSTI:

- razmik med vijaki: 128, 160, 192, 320 mm
- dolžina: 150, 200, 250, 400 x 11 mm
- višina: 20 mm
- obdelava: zlata mat, eloksirano
- material: ALU



**AKCIJSKI
POPUST**
- 35 %

Šifra	Naziv	VPC
391184	72 2749 46.24 Poh.ročaj 128 mm ZLAT MAT	3 ⁸⁷ €/kos
391185	72 2750 46.24 Poh.ročaj 160 mm ZLAT MAT	4 ⁹⁰ €/kos
391186	72 2751 46.24 Poh.ročaj 192 mm ZLAT MAT	6 ⁹⁸ €/kos
391187	72 2752 46.24 Poh.ročaj 320 mm ZLAT MAT	9 ⁹¹ €/kos

POHIŠTVENI ROČAJ "HOUSE"

LASTNOSTI:

- razmik med vijaki: 128 mm
- dolžina: 180 mm
- višina: 33 mm
- obdelava: črna, satinirana medenina
- material: medenina



**AKCIJSKI
POPUST**
- 35 %

Šifra	Naziv	VPC
391269	X-Pohištvni ročaj "HOUSE"-ČRN	10 ²¹ €/kos
391270	X-Pohištvni ročaj "HOUSE"-SATINIRANA MEDENINA	9 ⁵⁸ €/kos

POHIŠTVENI ROČAJ 08 7666 46.16

LASTNOSTI:

- razmik med vijaki: 160, 192, 320 mm
- dolžina: 198, 230, 363 mm
- obdelava: mat črna
- material: ALU



**AKCIJSKI
POPUST**
- 35 %

Šifra	Naziv	VPC
391202	08 7666 46.16 Poh.ročaj 160 mm ČRN MAT	2 ⁹² €/kos
391203	08 7667 46.16 Poh.ročaj 192 mm ČRN MAT	3 ⁹³ €/kos
391204	08 7668 46.16 Poh.ročaj 320 mm ČRN MAT	4 ⁹⁴ €/kos

POHIŠTVENI ROČAJ 08 5312 46.16

LASTNOSTI:

- razmik med vijaki: 96, 128, 160, 192 mm
- dolžina: 116, 148, 180, 212 mm
- obdelava: mat črna
- material: ALU



**AKCIJSKI
POPUST**
- 35 %

Šifra	Naziv	VPC
391038	08 5312 46.16 Poh.ročaj 96 mm ČRN MAT	2 ⁹⁸ €/kos
391039	08 5313 46.16 Poh.ročaj 128 mm ČRN MAT	2 ⁹⁷ €/kos
391040	08 5314 46.16 Poh.ročaj 160 mm ČRN MAT	2 ⁶⁴ €/kos
391041	08 5315 46.16 Poh.ročaj 192 mm ČRN MAT	3 ⁹⁰ €/kos

POHIŠTVENI ROČAJ 08 5372 46.16

LASTNOSTI:

- razmik med vijaki: 96, 128, 160, 192, 320 mm
- dolžina: 106, 138, 170, 202, 330 mm
- obdelava: mat črna
- material: ALU



**AKCIJSKI
POPUST**
- 35 %

Šifra	Naziv	VPC
391042	08 5372 46.16 Poh.ročaj 96 mm ČRN MAT	1 ⁹¹ €/kos
391043	08 5373 46.16 Poh.ročaj 128 mm ČRN MAT	2 ¹⁸ €/kos
391044	08 5374 46.16 Poh.ročaj 160 mm ČRN MAT	2 ⁵⁶ €/kos
391045	08 5375 46.16 Poh.ročaj 192 mm ČRN MAT	2 ⁹⁰ €/kos
391046	08 5378 46.16 Poh.ročaj 320 mm ČRN MAT	4 ⁴⁵ €/kos

ELEKTRIČNE VTIČNICE

VERSADOT - ELEKTRIČNA VTIČNICA

LASTNOSTI:

- izvrtina: Ø60 mm
- max. obremenitev: 3400 W
- zaradi steklenih in kromiranih površin je Versadot eden izmed najelegantnejših izdelkov v liniji VersaLogic



Šifra	Naziv	Priključki	VPC
165167	Versadot - Električna vtičnica BELO STEKLO	1x Šuko	52 ²⁷ €/kos
165168	Versadot - Električna vtičnica ČRNO STEKLO	1x Šuko	52 ²⁷ €/kos
165190	Versadot - Električna vtičnica ČRNO STEKLO	1x USB A, C	71 ⁰⁴ €/kos
165191	Versadot - Električna vtičnica BELO STEKLO	1x USB A, C	71 ⁰⁴ €/kos

**AKCIJSKI
POPUST
- 30 %**



ELEKTRIČNA VTIČNICA VERSAQ

1x ŠUKO, 1x USB A, 1x USB C
+ BREŽIČNO POLNJENJE TELEFONA

LASTNOSTI:

- velikost: 120 x 70 x 65 mm
- barva: črna
- priključki: 1x šuko vtičnica, 1x USB A, 1x USB C
- brezžično polnjenje telefona
- max. obremenitev: 3400 W
- material: ognjevarni polimeri
- zaščita: IP20

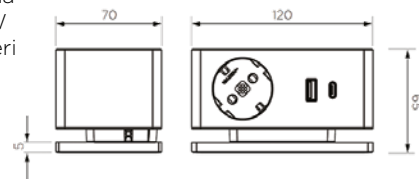

Šifra	Naziv	VPC
165223	VERSAQ-Električna vtičnica 120*65*70mm ČRNA	107 ³⁰ €/kos
165224	VERSAQ-Podstavek za električne vtičnice ČRN	33 ³⁰ €/kos

**AKCIJSKI
POPUST
- 30 %**

ELEKTRIČNA VTIČNICA VERSAQ Z NOSILCEM

1x ŠUKO, 1x USB A, 1x USB C
+ BREŽIČNO POLNJENJE TELEFONA

LASTNOSTI:

- velikost: 120 x 70 x 65 mm
- barva: črna
- priključki: 1x šuko vtičnica, 1x USB A, 1x USB C
- brezžično polnjenje telefona
- max. obremenitev: 3400 W
- material: ognjevarni polimeri
- zaščita: IP20

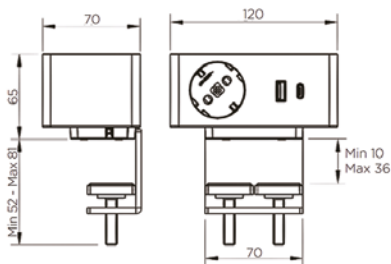

**AKCIJSKI
POPUST
- 30 %**

Šifra	Naziv	VPC
165221	VERSAQ-Električna vtičnica+nosilec 120*65*70mm ČRNA	117 ¹¹ €/kos



SPAX-RA ZIDNI VIJAK WIROX NIZKO VGREZNA GLAVA, T-STAR PLUS, TORX ZAREZA, CEL NAVOJ



WIROX® A3J

Šifra	Naziv	VPC
082318	Vijak zidni Spax-RA 7,5*40 TX30 wirox	8 ⁹¹ €/cent
082319	Vijak zidni Spax-RA 7,5*60 TX30 wirox	10 ⁸⁹ €/cent
082320	Vijak zidni Spax-RA 7,5*80 TX30 wirox	12 ⁸³ €/cent
082321	Vijak zidni Spax-RA 7,5*100 TX30 wirox	15 ⁷⁹ €/cent
082322	Vijak zidni Spax-RA 7,5*120 TX30 wirox	18 ⁷¹ €/cent
082323	Vijak zidni Spax-RA 7,5*150 TX30 wirox	27 ⁷² €/cent
082324	Vijak zidni Spax-RA 7,5*180 TX30 wirox	44 ²⁴ €/cent
082325	Vijak zidni Spax-RA 7,5*210 TX30 wirox	54 ³¹ €/cent

**AKCIJSKI
POPUST**
- 28 %

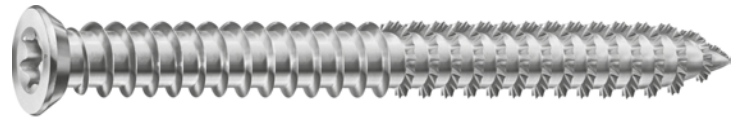

LASTNOSTI:

- za vijačenje PVC okenskih okvirjev brez zidnih vložkov
- belo pocinkan
- globina luknje: globina vijaka v zidu + 10 mm
- ploščata ugreznjena glava T-STAR plus
- premer vijaka: Ø 7,5 mm
- premer glave: Ø 11 mm
- vrtnanje luknje: Ø 6,0 mm
- nastavek: Torx 30



SPAX-RA ZIDNI VIJAK WIROX CILINDRIČNA GLAVA, T-STAR PLUS, TORX ZAREZA, CEL NAVOJ



WIROX® A3J

Šifra	Naziv	VPC
082311	Vijak zidni Spax-RA 7,5*60 TX30 MG CIL	10 ⁸⁹ €/cent
082312	Vijak zidni Spax-RA 7,5*80 TX30 MG CIL	12 ⁸³ €/cent
082313	Vijak zidni Spax-RA 7,5*100 TX30 MG CIL	15 ⁷⁹ €/cent
082314	Vijak zidni Spax-RA 7,5*120 TX30 MG CIL	20 ⁷³ €/cent
082315	Vijak zidni Spax-RA 7,5*150 TX30 MG CIL	29 ⁷² €/cent
082316	Vijak zidni Spax-RA 7,5*180 TX30 MG CIL	42 ²⁶ €/cent
082317	Vijak zidni Spax-RA 7,5*210 TX30 MG CIL	61 ⁴² €/cent

**AKCIJSKI
POPUST**
- 28 %



LASTNOSTI:

- za vijačenje PVC okenskih okvirjev brez zidnih vložkov
- belo pocinkan
- globina luknje: globina vijaka v zidu + 10 mm
- cilindrična glava T-STAR plus
- premer vijaka: Ø 7,5 mm
- premer glave: Ø 8 mm
- vrtnanje luknje: Ø 6,0 mm
- nastavek: Torx 30



KOVČEK Z VIJAKI SPAX L-BOXX VELIKI

LASTNOSTI:

- število vijakov: 2446 kosov
- 16 dimenzij
- torx glava: T20 in T30
- vijaki dimenzije:
 - 3,5 x 16, 3,5 x 30
 - 3,5 x 35, 4,0 x 20
 - 4,0 x 25, 4,0 x 30
 - 4,0 x 35, 4,0 x 40
 - 4,0 x 45, 4,0 x 50
 - 4,0 x 60, 4,5 x 50
 - 5,0 x 60, 5,0 x 80
 - 5,0 x 100, 6,0 x 120
- set vijačnih nastavkov Torx



**AKCIJSKA
CENA**
~~€258⁴⁸~~ /kpl
€179⁰⁰ /kpl



Šifra	Naziv	VPC
149978	Spax L-BOXX veliki T-STAR plus 2446 kos	258 ⁴⁸ €/kpl

VIJAKI PZ V PVC ŠKATLI (245 kos)

LASTNOSTI:

- 7 dimenzij: 245 kosov
 - 5,0 x 60 = 20 kos
 - 4,5 x 50 = 25 kos
 - 4,0 x 40 = 30 kos
 - 4,0 x 35 = 40 kos
 - 4,0 x 30 = 50 kos
 - 3,5 x 30 = 30 kos
 - 3,5 x 16 = 50 kos



Šifra	Naziv	VPC
150005	Spax vijaki v PVC škatli PZ 245 kos	15 ¹⁴ €/kpl

**AKCIJSKA
CENA**
~~€15¹¹~~ /kpl
€10⁵⁰ /kpl

MUNGO: ZIDNI VLOŽKI

VIJAČNI VOLŽEK ZA MAVČNE PLOŠČE KOVINSKI - MJP

LASTNOSTI:

- za enojne in dvojne mavčno-kartonske plošče
- za montažo luči, slik, letev, talnih letev, majhnih stenskih regalov
- sredinska konica zagotavlja enostavno nastavitvev in vrtnanje v plošče
- metrični navoj M4 za uporabo s cevnimi sponkami
- material: kovina Jet Plug
- čelna montaža
- za notranjo uporabo

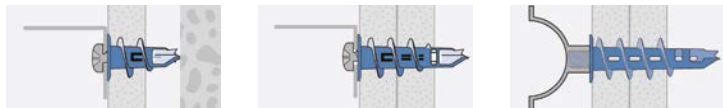

Šifra	Naziv	VPC
082401	Vložek vijadni MJP 13*25 Mungo	14 ⁴⁷ €/cent
082607	Vložek vijadni MJP 14*32 Mungo	17 ⁹⁸ €/cent
082360	Vložek vijadni MJP 14*39 Mungo	19 ⁴⁹ €/cent

**AKCIJSKI
POPUST**
- 35 %



MJP 13 x 25



MJP 14 x 32



MJP 14 x 39



VIJAČNI VOLŽEK ZA MAVČNE PLOŠČE PLASTIČNI - MFJ

LASTNOSTI:

- za električna stikala, slike, luči, letve
- za enojne mavčne plošče
- fiber jet plastika ojačana s steklenimi vlakni
- električno izoliran
- čelna montaža
- uporaba za notranje in zunanje aplikacije

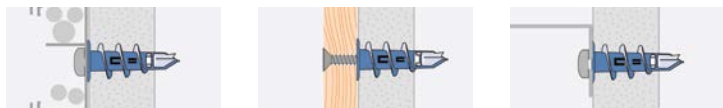

Šifra	Naziv	VPC
082606	Vložek vijadni MFJ 13*25 Mungo	6 ²⁴ €/cent
082361	Vložek vijadni MFJ 14*32 Mungo	5 ⁹⁸ €/cent

**AKCIJSKI
POPUST**
- 35 %



MFJ 13 x 25



MFJ 14 x 32



NAJLONSKI ZIDNI VLOŽEK Z ŽEBLJEM MNA-Z



Šifra	Naziv	VPC
082100	Vložek pribitni MNA-Z 6*35	5 ⁶⁶ €/cent
082101	Vložek pribitni MNA-Z 6*50	8 ⁰⁸ €/cent
082102	Vložek pribitni MNA-Z 6*60	8 ⁹¹ €/cent
082103	Vložek pribitni MNA-Z 6*70	8 ⁹⁸ €/cent
082109	Vložek pribitni MNA-Z 6*80	12 ⁰¹ €/cent
082104	Vložek pribitni MNA-Z 8*60	15 ⁹⁸ €/cent
082105	Vložek pribitni MNA-Z 8*80	13 ³³ €/cent
082106	Vložek pribitni MNA-Z 8*100	21 ⁰⁹ €/cent
082107	Vložek pribitni MNA-Z 8*120	28 ⁰² €/cent
082108	Vložek pribitni MNA-Z 8*140	26 ⁰⁶ €/cent

**AKCIJSKI
POPUST**
- 35 %

LASTNOSTI:

- vložek z žebljem za hitro montažo - zabijanje s kladivom
- izdelan iz zelo kakovostnega poliamida PA6 odpornega proti vremenskim vplivi in staranju
- podaljšana razcepna cona vložka
- cilindrična oblika glave vložka
- prebojna montaža
- enostavna demontaža vijaka z odvijanjem
- zarez v glavi žeblja:
MNA-Z 6 mm: PZ 2
MNA-Z 8 mm: PZ 3



8-DELNI SET IZVIJAČEV SoftFinish® + ODPIRAČ ZA STEKLENICE

OMEJENA IZDAJA OB 85 LETNICI PODJETJA WIHA

Ali se vam dogaja, da vedno znova naletite na vijake, ki jih vaši stari izvijači ne zmore odvit? Potem je čas, da jih zamenjate in praznujete skupaj z Wiho!

Izberite Wiha set izvijačev SoftFinish® in se prepričajte, da bo vsak vijak z lahkoto popustil - z dodatnim kosom "orodja" pa tudi zamašek hladne steklenice.

SET VSEBUJE:

- raven izvijač: SL 3,0 / SL 4,0 / SL 6,0
- križni izvijač: PH1 / PH2
- torx izvijač: T15 / T20 / T25
- odpirач za steklenice Wiha



AKCIJSKA CENA

~~€40⁰⁰~~ /kos

€25⁹⁰ /kos

Šifra	Naziv	VPC
195375	302 K9 Izvijači 8-delni in odpirач Wiha	40 ⁰⁰ €/kos

DIGITALNI MULTIMETER 600V AC/DC, CAT4

Iščete multimeter, ki pokriva vse pomembne merilne veličine, potrebne pri vsakodnevem delu električarja? Digitalni multimeter Wiha vas optimalno opremlja za najrazličnejše meritve. S tem enim samim orodjem lahko merite napetost, tok, upornost, frekvenco, kapacitivnost in temperaturo. Poleg tega omogoča tudi preizkus kontinuitete in testiranje diod.

LASTNOSTI:

- napetost AC/DC: 0 - 600 V
- upornost: 40 MΩ
- frekvenca: 5 MHz
- tok A AC/DC: 10 A AC/DC
- napajanje: 2x AAA baterije
- merjenje temperature: -20 do + 500°C



AKCIJSKA CENA

~~€179⁰⁰~~ /kos

€115⁰⁰ /kos

Šifra	Naziv	VPC
195490	Digitalni multimeter 600V AC CAT4 Wiha	179 ⁰⁰ €/kos

KOVČEK Z ORODJEM ZA ELEKTRIČARJE

Za vse vrste pritrdilnih in vijanih del komplet vsebuje šest ergonomskih, izoliranih izvijačev SoftFinish® slimFix ter kompakten, izoliran izvijač PocketMax® electric. Za vsa opravila prijemanja, vodenja in rezanja so priložene izolirane kombinirane klešče, koničaste klešče in stranske klešče. Ti izolirani izvijači in klešče zagotavljajo varno in zaščiteno delo na električnih sistemih.

KOMPLET VSEBUJE:



⊖ 3,5 / 4,0 / 5,5 ⊕ PH1 / PH2 ⊕ SL/PZ2 5 pcs. 3,5 PH1 PH2 SL/PZ2 180 mm 160 mm 200 mm 2 m 0,5 - 6 mm²



40 cm



leer / empty

Šifra	Naziv	VPC
195489	Kovček z orodjem ELEK. 18 delni Wiha	390 ⁰⁰ €/kpl



AKCIJSKA CENA

~~€390⁰⁰~~ /kpl

€249⁰⁰ /kpl



ROČNO ORODJE

ELEKTRIČARSKE ŠKARJE 4V1

UPORABA:

- Škarje so primerne za električarska dela, kot so:
- odstranjevanje izolacije
 - snemanje plašča
 - stiskanje in rezanje kablov na dolžino
 - stiskanje kabelskih čevljkov

wiha 
Tools that work for you

Šifra	Naziv	VPC
195513	Škarje električarske profi Wiha	39 ⁴⁴ €/kos



AKCIJSKA CENA
~~€39⁴⁴/kos~~
€25⁹⁰/kos



wiha 
Tools that work for you

IMBUS IZVIJAČI: 6 DELNI KOMPLET

LASTNOSTI:

- T ročaj za doseganje maksimalnega navora
- dimenzije: 280 x 170 x 50 mm

KOMPLET VSEBUJE:

- 1x imbus ključ s T ročajem, velikost: 2,5 mm
- 1x imbus ključ s T ročajem, velikost: 3,0 mm
- 1x imbus ključ s T ročajem, velikost: 4,0 mm
- 1x imbus ključ s T ročajem, velikost: 5,0 mm
- 1x imbus ključ s T ročajem, velikost: 6,0 mm
- 1x imbus ključ s T ročajem, velikost: 8,0 mm

Šifra	Naziv	VPC
195507	Izvijači Imbus T-ROČAJ 6 delni Wiha	36 ⁶⁰ €/kpl

AKCIJSKA CENA
~~€36⁶⁰/kpl~~
€23⁹⁰/kpl

SET VIJAČNIH NASTAVKOV ProBuddy EVO 40 DELNI KOMPLET

LASTNOSTI:

Komplet vključuje 29 nastavkov, ki so primerni tudi za strojno uporabo, sedem najpogostejših 1/4-palčnih nasadnih ključev s šesterkotnim nastavkom v velikostih 5,5-13 mm, ragljo, držalo za nastavke in adapter za nasadne ključe.

Set vijanih nastavkov Pro-Buddy je nepogrešljiv komplet v vsakem domu ... za domača opravila, popravila, servis koles, motorja, itd ...

Šifra	Naziv	VPC
197035	Set vijanih nastavkov ProBuddy Evo 40 delni Wiha	70 ⁵⁴ €/kpl

AKCIJSKA CENA
~~€70⁵⁴/kpl~~
€45⁹⁰/kpl



SET IMBUS KLJUČEV V BARVAH

SET VSEBUJE:

- imbus ključe dimenzij: 1,5, 2,0, 2,5, 3,0, 4,0, 5,0, 6,0, 8,0, 10,0 mm
- enostavna prepoznava zaradi barv
- ključki se svetijo pod UV svetlobo

wiha 
Tools that work for you

Šifra	Naziv	VPC
195509	Ključki prostar IMBUS v barvah 9 delni Wiha	43 ⁶² €/kpl

AKCIJSKA CENA
~~€43⁶²/kpl~~
€28⁹⁰/kpl



SET TORX KLJUČEV V BARVAH

SET VSEBUJE:

- torx ključke dimenzij: T8, T9, T10, T15, T20, T25, T27, T30, T40
- enostavna prepoznava zaradi barv
- ključki se svetijo pod UV svetlobo

wiha 
Tools that work for you

Šifra	Naziv	VPC
195508	Ključki prostar TORX v barvah 9 delni Wiha	47 ¹⁸ €/kpl

AKCIJSKA CENA
~~€47¹⁸/kpl~~
€30⁹⁰/kpl

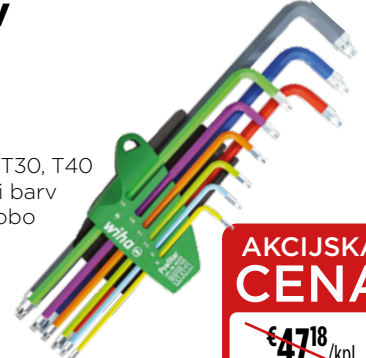

**DIGITALNI METER CITO
DOLŽINE 5 m**

Digitalni meter CITO je zelo enostaven za uporabo. Zaslon ima le tri gumbе za vklop in izklop naprave, preklapljanje med prikazom meritev med mm in cm ter za določanje referenčne točke merjenja. Izmerjeno vrednost lahko s pritiskom na gumb prenesete tudi v aplikacijo SOLA Measures. Digitalni zaslon je vedno lahko berljiv, tudi v temi in iz katerega koli kota.

**TOLERANCA MERJENJA: ± 1,0 mm
DOLŽINA: 5 m**

Vgrajen bluetooth vmesnik za brezžični prenos izmerjenih vrednosti na mobilne naprave.

LASTNOSTI:

- vgrajen zaslon
- temperaturno območje: -10°C do +50°C
- razred zaščite: IP54
- baterija: Li-polymer (700 mAh)
- čas delovanja: 8 ur merjenja

SET VSEBUJE:

- digitalni meter Cito
- torbica za meter
- kabel za polnjenje baterije/prenos podatkov

Šifra	Naziv	VPC
075566	Cito meter digitalni 5 m	142 ⁷² €/kos



**AKCIJSKA
CENA**

~~€142⁷²/kos~~
€95⁰⁰/kos



LINIJSKI LASER PLANO 3D GREEN - SET

3D LINIJSKI LASER Z REALGREEN TEHNOLOGIJO

PLANO 3D GREEN je linijski laser z zelenimi vodoravnimi in navpičnimi 360° laserskimi črtami. Visokokakovostne ostre REAL GREEN laserske črte zagotavljajo optimalno vidljivost z absolutno natančnostjo. Opremljen z zmogljivimi litij-ionskimi baterijskimi celicami, PLANO 3D GREEN izstopa tudi zaradi dolgega časa delovanja.

LASTNOSTI:

- laserske črte: 2x vertikalno, 1x horizontalno s 360° linijskim žarkom
- merilna toleranca: ± 0,30 mm/m
- doseg brez ročnega sprejemnika: 30 m
- doseg z ročnim sprejemnikom: 80 m
- izravnava: samonivelirni
- samonivelirno območje: ± 3°
- zelo vidne zelene laserske linije
- zaščiten po standardu IP54
- napajanje: 2x 3,6V Li-Ion baterija (2x 3450 mAh)
- čas delovanja: do 8 ur (prižgane vse diode)
- nastavek za trinožno stojalo: 1/4"

PREDNOSTI:

- dve navpični in ena vodoravna 360° laserska linija
- zaradi laserske tehnologije REAL GREEN so črte še posebej svetle, ostre in bolj vidne
- najvišja natančnost zahvaljujoč samoniveliranju z natančnostjo ±0,3 mm/m v območju ± 3°
- kompakten, lahek, priročen

Šifra	Naziv	VPC
195433	PLANO 3D GREEN komplet	590 ⁶⁷ €/kpl

**AKCIJSKA
CENA**

~~€590⁶⁷/kpl~~
€379⁰⁰/kpl

**Komplet: linijski laser
PLANO 3D GREEN
z dodatki
+ stojalo GRATIS.**



AEG AKUMULATORSKO ORODJE

AEG 18V SET AKUMULATORSKEGA ORODJA:

UDARNI VRTALNIK BSB 18C2 BL
 + KOTNI BRUSILNIK BEWS18-125BL
 + KOMPAKTNO KLADIVO BBH18C SDS+
 + 2x 4.0Ah BATERIJA + POLNILEC

UDARNI VRTALNIK 18V BSB 18C2 BL:

- max. navor: 65 Nm
- vrtnje v les/jeklo/opeko: 40/13/13 mm
- brezkrtačni PROFLUX™ motor za večjo moč

KOTNI BRUSILNIK 18V BEWS18-125BL

- premer brusne plošče: 125 mm
- max. globina rezanja: 26 mm
- brezkrtačni PROFLUX™ motor

KOMPAKTNO KLADIVO 18V BBH18C SDS+

- vrtalnik, vibracijski vrtalnik in kladivo
- SDS plus glava
- udarna energija: 1,5J (EPTA)

Šifra	Naziv	VPC
156417	JP18L3-402TB Paket za pogodbenike	620 ⁰⁰ €/kpl

6 DELNI SET 18V ORODJA
 udarni vrtalnik + kotni brusilnik + kompaktno kladivo + 2x 4,0Ah baterija + polnilec

AKCIJSKA CENA
~~€620⁰⁰ /kpl~~
€350⁰⁰ /kpl

-43%



AEG 18V SET BATERIJSKEGA ORODJA

UDARNI VRTALNIK BSB18SBL
 + KOTNI REZALNIK BMMS18SBL
 + 2x 2.0Ah BATERIJA + POLNILEC + TORBA

UDARNI VRTALNIK: BSB18SBL

- napetost: 18 V
- max. navor: 65 Nm
- teža: samo 1,4 kg z vključeno 2,0 Ah baterijo
- brezkrtačni motor

KOTNI REZALNIK: BMMS18SBL

- napetost: 18V
- brezkrtačni motor
- premer brusne plošče: 76 mm

BATERIJA:

- napetost: 18 V
- 2x 2,0Ah Li-ion

Šifra	Naziv	VPC
156414	JP18AZSBL-202B DUO Subcompact 18V	325 ⁰⁰ €/kpl

AKCIJSKA CENA
~~€325⁰⁰ /kpl~~
€199⁰⁰ /kpl



-38%

SET 18V ORODJA IN PRIBORA AEG

JP 18HLI-202B

18V KOMPLET VSEBUJE:

- vibracijski brusilnik BEX18-125
- multifunkcijsko orodje OMNI 18C-PB
- 2 x baterija: 2,0 Ah, 18V
- polnilec BL1218

SET PRILOŽENEGA PRIBORA VSEBUJE:

- 2 x ravno rezilo za les in PVC
- rezilo za les, PVC in aluminij
- rezilo za keramiko
- trikotno brusno ploščo
- 20 x trikotni brusni papir
- 30 x brusni papir Ø125 mm
- adapter za rezila Bosh
- torba

Šifra	Naziv	VPC
156159	JP 18HLI-202B Set orodja	400 ⁰⁰ €/kpl

-35%

AKCIJSKA CENA
~~€400⁰⁰ /kpl~~
€259⁰⁰ /kpl



MILWAUKEE AKUMULATORSKO IN ROČNO ORODJE

M12 FUEL™ MULTIFUNKCIJSKO VEČNAMENSKO OSCILACIJSKO ORODJE M12FMT-422X

LASTNOSTI:

- napetost: 12V
- brezkrtačni motor POWERSTATE™ zagotavlja hitro rezanje v pogosto uporabljanih materialih
- 1,8° kot nihanja levo/desno omogoča hitrejšo rezanje
- FIXTEC sistem omogoča zamenjavo rezila brez dodatnega orodja
- LED delovna lučka za osvetlitev linije reza
- Pametni sistem REDLINK PLUS ponuja napredno digitalno zaščito proti preobremenitvi za orodje in akumulator

KOMPLET VSEBUJE:

- M12 FUEL™ multifunkcijsko orodje
- M12™ akumulator 4,0 Ah
- M12™ akumulator 2,0 Ah
- M12™ polnilnik
- HD kovček

Šifra	Naziv	VPC
177233	M12FMT-422X Večnamensko orodje	549 ⁶⁴ €/kos

AKCIJSKA CENA
~~€549⁶⁴/kos~~
€349⁰⁰/kos



PACKOUT™ SISTEM ZABOJEV 3 DELNI KOMPLET

LASTNOSTI:

- sistem zabojev PACKOUT™ je izredno priljubljen med obrtniki, saj je izredno vzdržljiv, robusten in omogoča modularno nadgradnjo in veliko možnosti za sestavljanje
- ta 3 delni komplet sestavlja 1 velik zaboj na kolesih z ročajem, ki predstavlja osnovo in lahko vanj spravite večje kose orodja, 1 velik zaboj za razno orodje in pripomočke in 1 organizator za drobni material z desetimi predelki in IP 65 zaščito pred prahom in vodo

KOMPLET SESTAVLJA:

- 1x zaboj na kolesih PACKOUT™
- 1x zaboj PACKOUT™
- 1x organizator PACKOUT™

Šifra	Naziv	VPC
176391	Packout specialni set 3 delni	398 ⁶² €/kpl

AKCIJSKA CENA
~~€398⁶²/kpl~~
€279⁰⁰/kpl

MERINI IN OZNAČEVALNI SET 3 DELNI KOMPLET

LASTNOSTI:

Merilni in označevalni set vsebuje tri orodja, ki jih vsakodnevno potrebujete na gradbišču ali v delavnici. Vse to v priročnem kompletu.

KOMPLET VSEBUJE:

- tračni meter 5 m magnetic
- INKZALL črn trajni flomaster
- manjša libela



Milwaukee

-31%

AKCIJSKA CENA
~~€439⁶⁶/kos~~
€299⁰⁰/kos

Šifra	Naziv	VPC
176402	Merilni + označevalni set 3-delni	439 ⁶⁶ €/kos

ODSTRANJEVALEC ŽEBLJEV / LOMILKA 381, 533 mm

LASTNOSTI:

- 2 dolžini: 381 in 533 mm
- prirezan rob omogoča večji vzvod in olajša dostop pri puljenju žebeljev, dviganju ali razdiranju
- ojačan udarni del omogoča uporabo s kladivom
- primerno za renovacije, tesarska dela...



Šifra	Naziv	VPC
176400	Odstranjevalec žebeljev 533 mm	31 ⁰⁴ €/kos
176401	Odstranjevalec žebeljev 381 mm	23 ⁰⁴ €/kos

AKCIJSKI POPUST
-30%

BLAKLADER: DELOVNA OBLAČILA

ZAŠČITNA OČALA: TONIRANA



LASTNOSTI:

- udobni in fleksibilni ročajji za dolgotrajno nošenje.
- tonirana stekla za zaščito oči v sončnih dneh



! Milwaukee
PERFORMANČE
tonirana zaščitna
očala.
že od 7.50€/kos

Šifra	Naziv	VPC
176509	4932 4790 28 Zaščitna očala tonirana	21 ⁴⁴ €/kos

VELJA ZA
1 KOS

AKCIJSKA
CENA

~~€2144~~ /kos
€13⁹⁰ /kos

VELJA ZA
2 KOS

AKCIJSKA
CENA

~~€2144~~ /kos
€9⁹⁰ /kos

VELJA ZA
3+ KOS

AKCIJSKA
CENA

~~€2144~~ /kos
€7⁵⁰ /kos

MAJICA S KRATKIMI ROKAVI SLIM FIT 3533 - 1029 - 9900



LASTNOSTI:

- 95% bombaž, 5% elasthan
- gramatura: 160g/m²
- velikosti iz zaloge: S, M, L, XL, XXL
- barva iz zaloge: črna
- barve po naročilu: bela, mornarsko modra, temno modra, temno siva
- ojačani šivi okrog vratu in na ramenih

Šifra	Naziv	VPC
xxxxxx	3533-1029-9900 Majica črna SLIM-FIT	17 ⁹⁰ €/kos

AKCIJSKA
CENA

~~€17⁹⁰~~ /kos
€12⁹⁰ /kos

MAJICA S KRATKIMI ROKAVI 3300 - 1030 - XXXX



LASTNOSTI:

- 100% bombaž, gramatura: 180g/m²
- velikosti iz zaloge: S, M, L, XL, XXL
- barva iz zaloge: črna, modra

Šifra	Naziv	VPC
xxxxxx	3300-1030-8800 Majica mornarsko modra	14 ²⁰ €/kos
xxxxxx	3300-1030-9900 Majica črna	14 ²⁰ €/kos

AKCIJSKA
CENA

~~€14²⁰~~ /kos
€10⁵⁰ /kos

DELOVNE KRATKE HLAČE

1752-1832-9600/9900 - z žepi

1753-1832-9600/9900 - brez žepov



IZREDNO UDOBNE IN TRPEŽNE DELOVNE KRATKE HLAČE

Udobne in lahke kratke delovne hlače iz tanjšega 2-smerno raztegljivega materiala in s 4-smerno raztegljivimi predeli, ki resnično zagotavljajo popolno udobje tam, kjer je to najbolj potrebno. Kratke hlače imajo žepo za orodje, praktične ojačane žepo, žep za meter, ter zanko za držalo kladiva na levi in desni strani.

LASTNOSTI:

- velikosti iz zaloge: C46, C48, C50, C52, C54, C56, C58
- material: 63% poliester, 33% bombaž, 4% elastolefin, stretch, gramatura: 260g/m²
- barva iz zaloge: siva/črna, črna
- barve po naročilu: temno zelena, rjava, modra, temno modra
- 2-smerno raztegljiv material in 4-smerno raztegljivi predeli za popolno prilaganje in udobje
- plastična zadrga
- zanke za kladivo, izvijače, ključe
- s CORDURO® ojačani žepi za orodje
- kovinski gumbi
- D obroč na pasu
- odsevni detajli za boljšo vidljivost
- žepi za orodje, z zankami za orodje

Barve po naročilu:



Šifra	Naziv	VPC
xxxxxx	1752-1832-9600 Kratke hlače SIVE - Z ŽEPI	74 ⁹⁰ €/kos
xxxxxx	1752-1832-9900 Kratke hlače ČRNE - Z ŽEPI	74 ⁹⁰ €/kos
xxxxxx	1753-1832-9600 Kratke hlače SIVE - BREZ ŽEPOV	67 ⁹⁰ €/kos
xxxxxx	1753-1832-9900 Kratke hlače ČRNE - BREZ ŽEPOV	67 ⁹⁰ €/kos

1752-1832 - z žepi



AKCIJSKA
CENA

~~€74⁹⁰~~ /kos
€54⁹⁰ /kos

1753-1832 - brez žepov



AKCIJSKA
CENA

~~€67⁹⁰~~ /kos
€49⁹⁰ /kos

BLÅKLÄDER: DELOVNA OBLAČILA



DELOVNE KRATKE HLAČE S SNEMLJIVIMI STRANSKIMI ŽEPI 1972-1149-4240



MAKSIMALNO UDOBJE IN VZDRŽLJIVOST ZA VSAK DELOVNI DAN

Trpežne delovne kratke hlače iz 2-smerno raztegljivega / CORDURA® jeansa, ki zagotavljajo izjemno udobje. Hlače imajo raztegljive predele v predelu mednožja in zadnjem delu pasu za optimalno gibljivost.

Kratke hlače imajo povišan pas na hrbtni strani, lahko snemljive žepa za orodje ter številne funkcionalne žepa za praktično uporabo pri delu.

LASTNOSTI:

- velikosti iz zaloge: C46, C48, C50, C52, C54, C56, C58
- material: 51% bombaž, 32% poliester, 17% poliamid, stretch gramatura: 340 g/m²
- 2-smerno raztegljiv CORDURA® Stretch Twill z izboljšano barvno obstojnostjo in trpežnostjo
- 4-smerno raztegljivi paneli v predelu mednožja in križa
- viseči žepi za orodje - snemljivi, zamenljivi in ekstra široki, opremljeni z držali za orodje in dodatnimi žepi z zadrgo
- plastična zadruga spredaj
- stranska zanka za kladivo
- široka zanka na zadnji strani pasu
- kovinski gumbi
- stranski žep z gubo in preklopom (zapiranje na ježka) ter notranjim mrežastim žepom za telefon
- ojačan žep za meter z držalom za nož in predelkom za pisalo



Šifra	Naziv	VPC
xxxxxx	1972-1149-4240 Kratke hlače STRIKER zelene	141 ⁰⁰ €/kos

DELOVNE KRATKE HLAČE 1449-1845-2799/9699/9900



LAHKE KRATKE DELOVNE HLAČE S STRETCH PANELI

Kratke hlače z raztegljivimi paneli za optimalno svobodo gibanja in udobje. Material je lahek, trpežen in hitro sušeč. Ni priporočljivo za težka obrtniška dela.

LASTNOSTI:

- velikosti iz zaloge: C46, C48, C50, C52, C54, C56, C58
- material: - 65% poliester, 35% bombaž, gramatura: 166 g/m²
- barva iz zaloge: bež, sivo/črna, črna
- barve po naročilu: temno zelena/črna, rdeča/črna, modra/črna, temno modra/črna
- STRETCH predeli na predelu zadnjice in notranje strani hlačnic
- plastična zadruga
- žepi za orodje, meter in svinčnike
- D obroč v pasu
- 4 žepi spredaj, 2 na zadrgo
- 2 žepa zadaj
- žepi za orodje, meter, svinčnike in nož
- žep za mobilni telefon

Šifra	Naziv	VPC
xxxxxx	1449-1845-2799 Kratke hlače BEŽ	67 ⁰⁰ €/kos
xxxxxx	1449-1845-9699 Kratke hlače SIVO/ČRNE	67 ⁰⁰ €/kos
xxxxxx	1449-1845-9900 Kratke hlače ČRNE	67 ⁰⁰ €/kos



64 DELNI SET STEG LM-BOX



LASTNOSTI:

- vpenjalna sila: do 2000 N
- popolnoma ravna čeljust
- dolžina čeljusti: 50 mm

SET VSEBUJE:

- 24 x stega LM 15/5 - dolžina odprtine stege: 150 mm
- 24 x stega LM 20/5 - dolžina odprtine stege: 200 mm
- 16 x stega LM 25/5 - dolžina odprtine stege: 250 mm



ŠIFRA
072423

AKCIJSKA
CENA
~~€797⁴⁰~~/kpl
€389⁰⁰/kpl

-51%

STARMAN[®]



Poslovna cona Žeje pri Komendi, Pod brezami 2, 1218 Komenda

tel.: 01 724 79 00

e-pošta: info@starman.si

www.starman.si

Prilagodil, izdelal in založil Starman d.o.o. v nakladi 5600 izvodov. Cene v katalogu so veleprodajne, brez DDV. Slike v katalogu so lahko tudi simbolične. Dekoracije na slikah niso vključene v cene artiklov. Pridržujemo si pravice do sprememb in napak pri tisku. Popusti se med seboj ne seštevajo.

Copyright: prepovedana je objava, predelava in kopiranje objavljenih vsebin, brez vednosti Starman d.o.o.

Katalog velja od 15.6.2026 do vključno 30.6.2026, oziroma do razprodaje akcijskih zalog v tem terminu.