



# Podloge za talne obloge Zaključne letve

**STARMAN**<sup>®</sup>

So ljudje, ki dajo lesu še lepšo obliko in podobo,  
in smo ljudje, ki jim pri tem pomagamo in svetujemo.<sup>®</sup>



# STARMAN<sup>®</sup>

## VSE ZA MIZARJE NA ENEM MESTU

### POMAGAMO IN SVETUJEMO PRI IZBIRI

Osnovna dejavnost podjetja Starman d.o.o. je veleprodaja kovinskega programa (pohištveno okovje, vijaki, LED luči, stavbno okovje ...) in lesnega programa (iverne plošče, laminati, MDF plošče, delovne plošče, ultrapasi, kompaktni plošče, akrilne plošče ...) in orodij ter ostalih repromaterialov za potrebe lesne industrije in obrti ter blaga široke potrošnje za trgovine.

Veleprodajni program obsega preko 23.000 različnih izdelkov, katere dobavlja preko 120 tujih in 90 domačih dobaviteljev. Pri izbiri dobaviteljev upoštevamo različne kriterije, upoštevamo pa tudi kriterije, ki so določeni v ISO standardu.

Blago iz veleprodajnega programa STARMAN d.o.o. prodajamo na celotnem slovenskem trgu ter izvažamo na tuje trge, predvsem v Hrvaško, Bosno in Hercegovino, Črno goro, Makedonijo in Srbijo.

Od marca 2008 imamo delovni proces certificiran po standardu ISO 9001:2008. Proizvodi iz lesnega prodajnega programa so v zelo veliki večini certificiran s certifikatom PEFC™, na željo stranke pa lahko po naročilu zagotovimo tudi certifikat FSC®.

### ODPIRALNI ČAS VELEPRODAJE:

pon. - čet.: 7.30 - 14.30

pet.: 7.30 - 12.00

sobote, nedelje in prazniki: zaprto

### KONTAKT:

Starman d.o.o.

Poslovna cona Žeje pri Komendi

Pod brezami 2, 1218 Komenda

tel: +386 (0)1 724 79 00

e-mail: info@starman.si

www.starman.si

*“So ljudje, ki dajejo lesu še lepšo obliko in podobo, in smo ljudje, ki jim pri tem pomagamo in svetujemo.”*

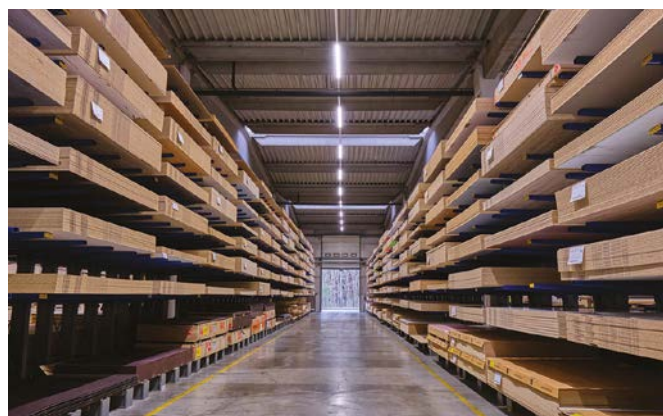

## PODLOGE ZA TALNE OBLOGE



**SELIT -**  
vodilno podjetje za talne obloge ..... 3 - 4



**PRIMERJALNA TABELA** ..... 5 - 6



**SELITAC -**  
podloge za laminatne pode ..... 7 - 9



**SELITeco -**  
podloge za laminatne pode ..... 10



**SELITACBLOC -**  
podloge za vinilne pode ..... 11



**FLOORcomfort XPS -**  
podloge za laminatne ..... 12 - 13



**FLOORcomfort VINYL -**  
podloge za vinilne pode ..... 14



**SELITstop -**  
tesnilni in distančni trak ..... 15



**SELITstop -**  
ALU trak ..... 15



**NAVODILA ZA POLAGANJE OBLOG** ..... 16



**NASVETI IN ODGOVORI** ..... 17 - 18

## PROFILI ZA TALNE OBLOGE



**ALU profili za talne obloge** ..... 19 - 22

## ZAKLJUČNE LETVE



**PVC zaključne letve IZZI** ..... 23 - 26



**PVC zaključne letve ESQUERO** ..... 27 - 30

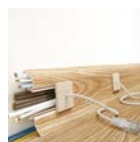

**Pokrov za kabel** ..... 30



**PVC zaključne letve ESPUMO** ..... 31 - 32



**LESENE in PVC zaključne letve  
KAINDL** ..... 33 - 34

## DODATKI ZA LAMINATNE PODE



**Set za popravilo laminatnega poda** ..... 35



**Čistilo za laminatni pod** ..... 35

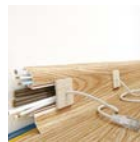

**Čistilo SPRINTER POWER  
za lesene površine** ..... 35



# Selit podloge za pode

## VODILNO PODJETJE NA PODROČJU PODLOG ZA TALNE OBLOGE

### UŽIVAJTE V VAŠI TALNI OBLOGI

SELIT razvija in proizvaja inovativne podloge za laminat, vinil in lesene talne obloge že več kot 25 let.

SELIT podloge zaščitijo vaša tla, povečujejo udobje in so izredno enostavne za polaganje.

### INOVATIVNOST

Temeljni kamen za inovacije, ki spreminjajo trg podlog za talne obloge, je bil položen v lastnem testnem in razvojnem laboratoriju podjetja, na sedežu družbe v Erbes-Büdesheimu v Nemčiji.

Najsodobnejše proizvodne zmogljivosti, lastni laboratorij za raziskave in razvoj ter desetletja izkušenj – zaradi teh sestavin je ime SELIT sinonim za inovativne podloge najvišje kakovosti.

### ZAGOTOVLJENA KAKOVOST

Vsi SELIT izdelki so tehnično preizkušeni in odobreni, premium serija izdelkov je celo TÜV certificirana. SELIT je del skupine NMC, mednarodne vodile družbe, ki se ukvarja s proizvodnjo, izdelavo in trženjem sintetičnih pen. Družba ima okoli 1600 zaposlenih na 20 lokacijah po vsem svetu.

### NAREJENO V NEMČIJI

Kot eden vodilnih evropskih proizvajalcev na področju podlog za plavajočo montažo laminata, lesenih podov in vinilnih talnih oblog, Selit postavlja standarde in je zanesljiv partner tako za maloprodajo kot tudi za industrijo talnih oblog. Kot družinsko podjetje tretje generacije Selit razvija in izdeluje izdelke, ki so »narejeni v Nemčiji« in jih prodaja po vsem svetu. Selitovi izdelki zagotavljajo, da se bo vaš dom jutri počutil še bolje kot danes.



# PODLOGA JE TISTA, KI NAREDI RAZLIKO

## PREIZKUSITE IN OBČUTILI BOSTE RAZLIKO

Leseni in laminatni podi so zelo priljubljeni, saj dajejo vašemu domu prijetno domačo atmosfero in so izredno enostavni za polaganje.

Toda za zagotovitev pravilne namestitve, da lahko čim dlje uživate v vašem podu, je zelo pomembna primerna podloga za vaš pod.

Paleta SELIT izdelkov je zares široka in pokriva celoten spekter - od osnovnih podlog za nezahtevna področja uporabe, do visokokakovostnih podlog za profesionalno uporabo.

## ENOSTAVNA MONTAŽA

Vse SELIT podloge so izredno enostavne in hitre za montažo, zahvaljujoč številnim pametnim rešitvam, kot so Easy lay® - izredno enostavno za polaganje, Easy click® - izredno enostavno za spajanje in Easy cut® - izredno enostavno za rezanje.

Vse te pametne rešitve so zlati standard za Selitove izdelke. Z izdelki SELIT prihranite na času in denarju.

## ZAKAJ POTREBUJEMO PODLOGO?

Laminat mora skozi celotno življenjsko dobo vzdržati precejšen stres, ki izhaja iz vsakodnevene uporabe ali težkih predmetov pohištva. Da bi zagotovili, da boste dlje uživali v svojem podu, ima izbira ustrezne podloge za laminat bistveno vlogo pri ohranjanju funkcionalnosti in trajnosti.

## PODLOGA DELUJE KOT POVEZAVA MED TLEMI IN TALNO OBLOGO IN MORA OPRAVLJATI NASLEDNJE FUNKCIJE:

### 1.) Zagotavljanje pravilne namestitve

To vključuje izravnavo neravnin in ustvarjanje ravne površine.

### 2.) Zagotovitev trajne zaščite tal

To vključuje zaščito tal od vsakodnevnih obremenitev, kot na primer od padajočih predmetov, kot tudi zaščito pred naraščajočo preostalo ujeto vlago.

### 3.) Izboljšanje lastnosti tal

Znatno izboljšanje akustičnih lastnosti, zmanjšanje pohodnega zvoka, izravnavo neravnin, toplotna izolacija in povečano udobje med hojo.



## MODRI ANGEL

Modri angel, znak za okolje, ki ga podeljuje nemška vlada, potrjuje, da izdelki izpolnjujejo najvišje standarde glede okoljskih, zdravstvenih in uporabnih lastnosti ter prispevajo k ustvarjanju zdravega življenjskega okolja.



# POPOLNE PODLOGE NA ENOSTAVEN NAČIN

## Naš novi *easy*koncept

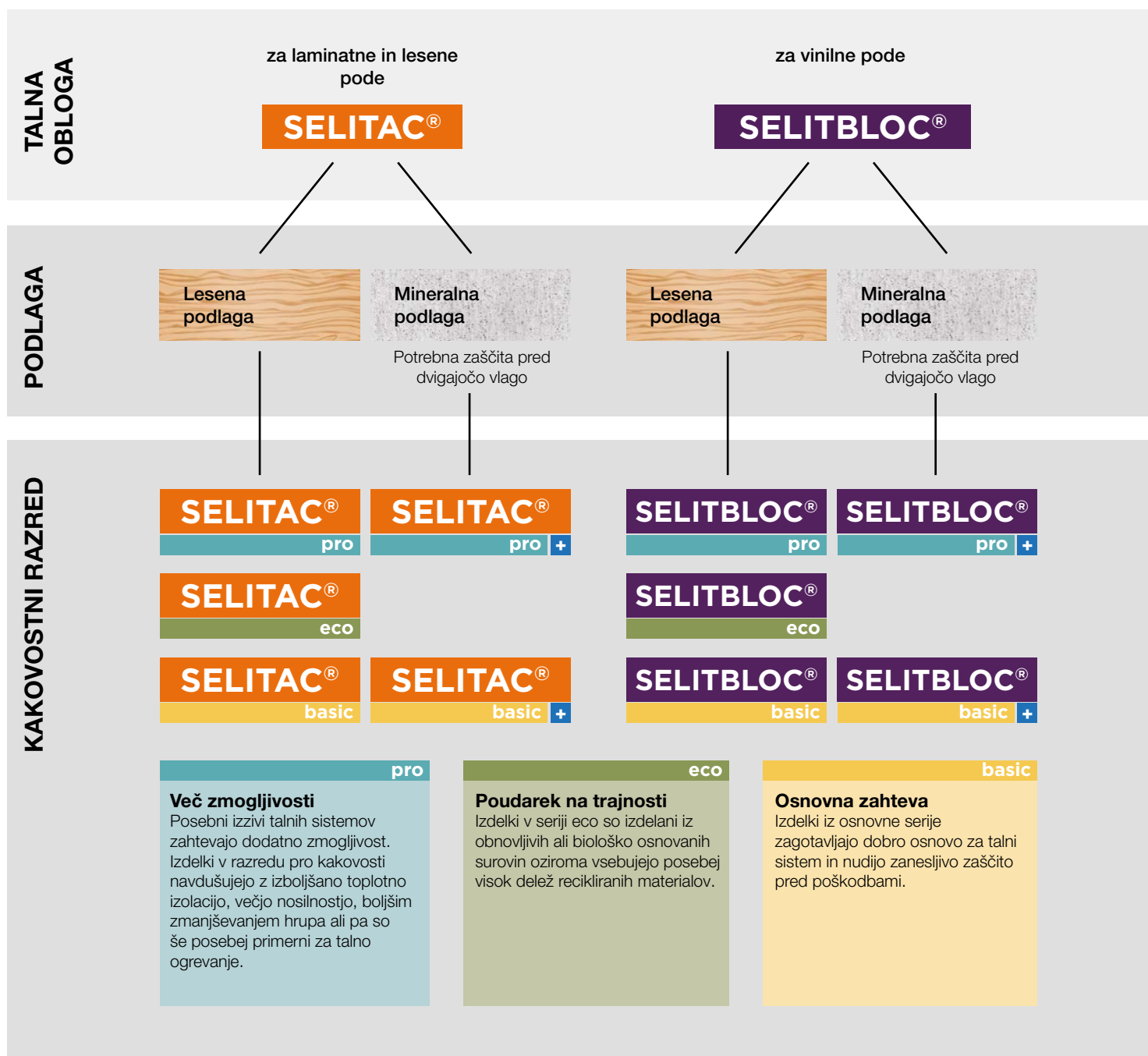

<b>SELITAC® basic</b>	Osnovna podloga za laminatne pode in nizke vgradne višine
<b>SELITAC® basic +</b>	Podloga za laminatne pode na mineralni podlagi, za večje obremenitve, nizke vgradne višine. Z ALU zaporo proti dvigajoči vlagi.
<b>SELITAC® pro</b>	Idealna podloga za laminatne pode, izboljšanje akustike v prostoru in proti prenašanju pohodnega zvoka. Primerno za polaganje na lesene površine.
<b>SELITAC® pro +</b>	Idealna podloga za izboljšanje akustike v prostoru in proti prenašanju pohodnega zvoka. Primerno za mineralne pode.
<b>SELIT eco®</b>	Idealna podloga za polaganje čez že obstoječa lesena tla. Odlična zvočna izolacija. Izdelano iz obnovljivih materialov.
<b>SELITBLOC® pro +</b>	Podloga razvita za vinilne pode in nizke vgradne višine. Odlična tlačna trdnost, ki zagotavlja dolgotrajno obremenjevanje tal. Z ALU zaporo proti dvigajoči vlagi. Primerno za mineralne pode.

# PRIMERJALNA TABELA

TEHNIČNI PODATKI EN 16354	SELITAC® basic	SELITAC® basic +		SELITAC® pro	SELITAC® pro +	SELIT eco®	SELITBLOC® pro +
	2,2 mm	1,6 mm	2,2 mm	3 mm	3 mm	2 mm	1,5 mm
	do 20 dB	do 20 dB	do 20 dB	do 22 dB	do 22 dB	do 20 dB	do 20 dB
	do 90 kPa	do 85 kPa	do 80 kPa	do 80 kPa	do 80 kPa	do 80 kPa	do 500 kPa
	do 1,5 mm	do 1 mm	do 1,5 mm	do 2,5 mm	do 2,5 mm	do 1,5 mm	do 1 mm
	~ 0,07 m² K/W	~ 0,06 m² K/W	~ 0,07 m² K/W	~ 0,10 m² K/W	~ 0,10 m² K/W	~ 0,07 m² K/W	~ 0,04 m² K/W
	✓	✓	✓	✓	✓	✓	✓
	✗	✗	✓	✗	✓	✗	✓
	✓	✓	✓	✓	✓	✓	✓
	✓	✗	✓	✓	✗	✗	✗



### EASY LAY: izredno lahko za polaganje

- posebej hitro in enostavno za polaganje
- dolžina role, polaganje kot plošče
- manj stikov za lepljenje



### EASY CLICK: izredno enostavno za spajanje

- brez zdrs posameznih plošč
- posebej enostavno in varno za spajanje
- brez zvočnih mostov, votlih mest in neželenih prekrivanj
- še hitrejša montaža



### EASY CUT: izredno enostavno za rezanje

- natisnjena centimetrsko mreža
- enostavno rezanje s tapetnim nožem
- visoka natančnost prilaganja v območjih sten in vrat



### EASY TAPE: izredno enostavno za lepljenje

- vgrajen prekrivni trak za hitrejšo polaganje
- zelo enostavno lepljenje (zaščita pred vlago)

## SELITAC®

### PODLOGA S PENASTIM JEDROM, ODPORNIM NA PRITISK, KI ZAGOTAVLJA ZANESLJIVO ZAŠČITO VAŠIH LESENIH IN LAMINATNIH TALNIH OBLOG.

Podloge iz serije SELITAC® sodijo med naše premium izdelke. Izdelane so iz ekstrudirane polistirenske pene z visoko tlačno trdnostjo ter navdušujejo z odličnimi zmogljivostmi – od debeline 2,2 mm za nizke vgradne višine do 5 mm za izjemno toplotno izolacijo. SELITAC® podloge z AquaStop™ imajo vgrajeno parno zaporo, ki preprečuje prehajanje vlage iz podlage. Prejele so certifikat TÜV Rheinland in nosijo znak Modri angel kot posebej okolju prijazni izdelki.

### POLAGATE NA LESENA TLA?

S SELITAC® basic in SELITAC® pro ste na pravi poti. **Pomembno:** vedno izberite podlago brez zaščite pred vlago, tako lahko les diha in vlaga varno izhlapi.

### POLAGATE NA MINERALNA TLA?

SELITAC® basic+ in SELITAC® pro+ vam ponujata vgrajeno parno zaščito pred vlago, tako so vaša tla zaščiten pred vzpenjajočo se talno vlago.



### PODLOGA SELITAC basic 2,2 mm



easy cut™



easy lay™



easy click™



LESENI  
PODI



Šifra	Naziv
211034	SELITAC basic XPS 2,2mm

### LASTNOSTI:

debelina:	2,2 mm
format:	1,25 x 12 m
pakiranje:	15 m <sup>2</sup>
tlačna trdnost:	≥ 90 kPa = 10 t/m <sup>2</sup>
trajna tlačna trdnost:	≥ 25 kPa
dinamična obremenitev:	≥ 250.000 ciklov
zmanjšanje udarnega zvoka:	do 20 dB
vrednost parne zapore:	/
toplotna upornost (R):	~ 0,07 m <sup>2</sup> K/W
odziv na ogenj:	E <sub>fl</sub>
primerno za talno gretje:	da

- podloga razvita posebej za laminatne pode
- iz tanke polistirenske pene
- izravna manjše neravnine do 1,5 mm
- ščiti tla pred obremenitvami in padajočimi predmeti
- primerno za nizke vgradne višine
- ščiti spoje in nudi zaščito pred poškodbami
- učinkovita zvočna izolacija
- **primerno za talno gretje**
- primerno za leseno podlago

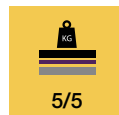
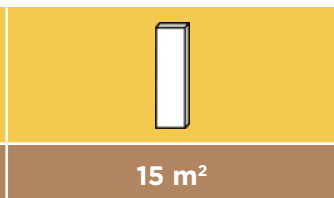
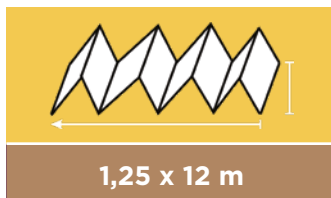

## PODLOGA SELITAC basic+ 1,6 mm



easy cut™



easy lay™



MINERALNI  
PODI



AquaStop™  
Feuchteschutz-  
Technologie

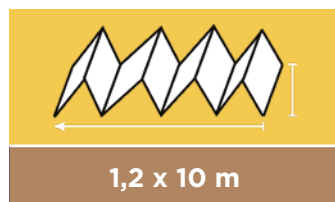

1,2 x 10 m

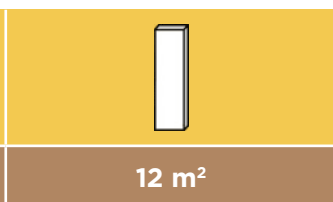

12 m<sup>2</sup>

Šifra	Naziv
211037	SELITAC basic+ EPS 1,6mm

### LASTNOSTI:

debelina:	1,6 mm
format:	1,2 x 10 m
pakiranje:	12 m <sup>2</sup>
tlačna trdnost:	≥ 60 kPa = 6 t/m <sup>2</sup>
trajna tlačna trdnost:	≥ 5 kPa
dinamična obremenitev:	≥ 100.000 ciklov
zmanjšanje udarnega zvoka:	do 20 dB
vrednost parne zapore:	≥ 75 m
toplotna upornost (R):	~ 0,06 m <sup>2</sup> K/W
odziv na ogenj:	E <sub>fl</sub>
primerno za talno gretje:	da, če je R <sub>poda</sub> < 0,09m <sup>2</sup> K/W

- podloga razvita posebej za laminatne pode
- iz tanke polistirenske pene
- izravna manjše neravnine do 1 mm
- ščiti tla pred obremenitvami in padajočimi predmeti
- primerno za nizke vgradne višine
- ščiti spoje in nudi zaščito pred poškodbami
- vgrajena parna zapora, ki ščiti pred vlago
- učinkovita zvočna izolacija
- **primerno za talno gretje**
- primerno za mineralne pode



## PODLOGA SELITAC basic+ 2,2 mm



easy cut™



easy lay™



easy tape™



easy click™



MINERALNI  
PODI



AquaStop™  
Feuchteschutz-  
Technologie

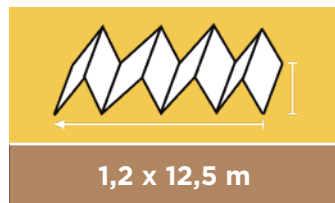

1,2 x 12,5 m

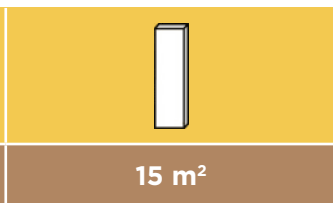

15 m<sup>2</sup>

Šifra	Naziv
211038	SELITAC basic+ EPS 2,2mm

### LASTNOSTI:

debelina:	2,2 mm
format:	1,2 x 12,5 m
pakiranje:	15 m <sup>2</sup>
tlačna trdnost:	≥ 90 kPa = 10 t/m <sup>2</sup>
trajna tlačna trdnost:	≥ 25 kPa
dinamična obremenitev:	≥ 250.000 ciklov
zmanjšanje udarnega zvoka:	do 20 dB
vrednost parne zapore:	≥ 75 m
toplotna upornost (R):	~ 0,07 m <sup>2</sup> K/W
odziv na ogenj:	E <sub>fl</sub>
primerno za talno gretje:	da, če je R <sub>poda</sub> < 0,08 m <sup>2</sup> K/W

- podloga razvita posebej za laminatne pode
- iz tanke polistirenske pene
- izravna manjše neravnine do 1,5 mm
- ščiti tla pred obremenitvami in padajočimi predmeti
- primerno za nizke vgradne višine
- ščiti spoje in nudi zaščito pred poškodbami
- vgrajena parna zapora, ki ščiti pred vlago
- učinkovita zvočna izolacija
- **primerno za talno gretje**
- primerno za mineralne pode

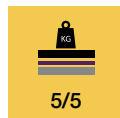

# PODLOGE ZA LAMINATNE PODE

## PODLOGA SELITAC pro 3 mm



LESENI  
PODI



Šifra	Naziv
211035	SELITAC pro XPS 3mm

### LASTNOSTI:

debelina:	3 mm
format:	1,25 x 8,5 m
pakiranje:	10,63 m <sup>2</sup>
tlačna trdnost:	≥ 90 kPa = 10 t/m <sup>2</sup>
trajna tlačna trdnost:	≥ 25 kPa
dinamična obremenitev:	≥ 250.000 ciklov
zmanjšanje udarnega zvoka:	do 22 dB
vrednost parne zapore:	/
toplotna upornost (R):	~ 0,10 m <sup>2</sup> K/W
odziv na ogenj:	E <sub>fl</sub>
primerno za talno gretje:	ne

- podloga razvita posebej za laminatne pode
- iz polistirenske pene
- izravna manjše neravnine do 2,5 mm
- ščiti tla pred obremenitvami in padajočimi predmeti
- ščiti spoje in nudi zaščito pred poškodbami
- občutno zmanjša korakni hrup
- zagotavlja udobje bivanja in sobivanja v najemnih stanovanjih
- **ni primerno za talno gretje**
- primerno za lesene pode

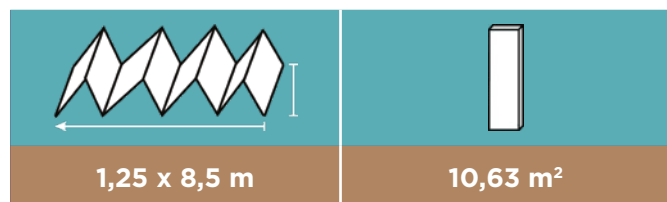

## PODLOGA SELITAC pro+ 3 mm



MINERALNI  
PODI



Šifra	Naziv
211039	SELITAC pro+ XPS 3mm

### LASTNOSTI:

debelina:	3 mm
format:	1,2 x 8,5 m
pakiranje:	10,2 m <sup>2</sup>
tlačna trdnost:	≥ 90 kPa = 10 t/m <sup>2</sup>
trajna tlačna trdnost:	≥ 25 kPa
dinamična obremenitev:	≥ 250.000 ciklov
zmanjšanje udarnega zvoka:	do 22 dB
vrednost parne zapore:	≥ 75 m
toplotna upornost (R):	~ 0,10 m <sup>2</sup> K/W
odziv na ogenj:	E <sub>fl</sub>
primerno za talno gretje:	ne

- podloga razvita posebej za laminatne pode
- iz polistirenske pene
- izravna manjše neravnine do 2,5 mm
- ščiti tla pred obremenitvami in padajočimi predmeti
- ščiti spoje in nudi zaščito pred poškodbami
- občutno zmanjša korakni hrup
- zagotavlja udobje bivanja in sobivanja v najemnih stanovanjih
- **ni primerno za talno gretje**
- primerno za mineralne pode

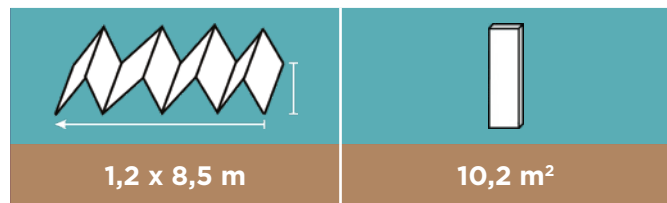

### IDEALNO ZA POLAGANJE ČEZ ŽE OBSTOJEČA LESENA TLA

Postavite zgled na področju trajnosti z uporabo podloge iz obnovljivih surovin. Naš SELITeco® 2 mm iz plute je izdelan iz naravne plute in ni le okolju prijazen, temveč tudi visoko zmogljiv.

Zaradi svoje tlačne trdnosti učinkovito ščiti tla pred obremenitvami, hkrati pa je zaradi nizke toplotne upornosti primeren za uporabo s sistemi talnega ogrevanja.

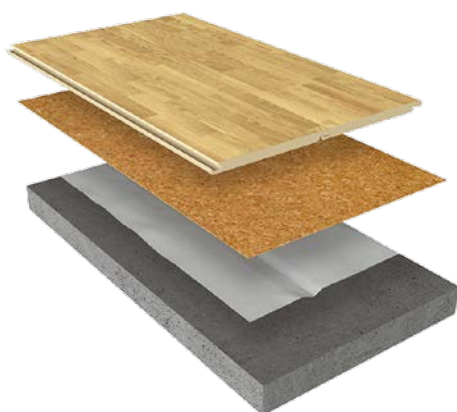

### PODLOGA SELITeco pluta 2 mm



OBSTOJEČI  
PODI

Šifra	Naziv
211036	SELITeco pluta 2mm

#### LASTNOSTI:

debelina:	2 mm
format:	1 x 15 m
pakiranje:	15 m <sup>2</sup>
tlačna trdnost:	≥ 90 kPa = 10 t/m <sup>2</sup>
trajna tlačna trdnost:	≥ 25 kPa
dinamična obremenitev:	≥ 100.000 ciklov
zmanjšanje udarnega zvoka:	do 17 dB
vrednost parne zapore:	/
toplotna upornost (R):	~ 0,042 m <sup>2</sup> K/W
odziv na ogenj:	E <sub>fl</sub>
primerno za talno gretje:	da, če je R <sub>poda</sub> < 0,108 m <sup>2</sup> K/W



- idealno za polaganje čez obstoječa tla
- izdelana iz obnovljivih naravnih materialov
- ščiti tla pred obremenitvami in padajočimi predmeti
- primerno za nizke vgradne višine
- ščiti spoje in nudi zaščito pred poškodbami
- učinkovita zvočna izolacija
- primerno za talno gretje

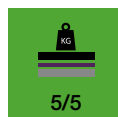
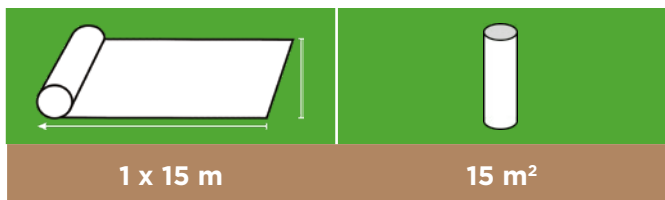

## SELITBLOC®

### PODLOGA S PENASTIM JEDROM, ODPORNIM NA PRITISK, KI ZAGOTAVLJA ZANESLJIVO ZAŠČITO VAŠIH VINILNIH TALNIH OBLOG.

Podloge SELITBLOC® so bile posebej razvite za potrebe vinilnih in dizajnerskih talnih oblog. Njihova pena, odporna na pritisk, ščiti tanke talne obloge pred poškodbami na spoju in preprečuje, da bi tla postala neenakomerna. Prav tako zmanjšajo udarni zvok. Površina, odporna proti zdrsu (GripTec) preprečuje, da bi se plošče premaknile z mesta. Blauer Engel in certifikat TÜV dokazujeta, da je SELITBLOC prava podloga za vinilne in dizajnerske talne obloge.

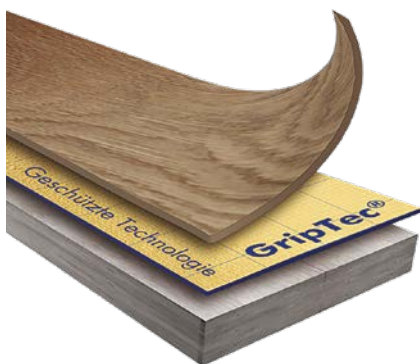

### PODLOGA SELITBLOC pro+ 1,5 mm



easy cut™



easy lay™



MINERALNI  
PODI



AquaStop™  
Feuchteschutz-  
Technologie

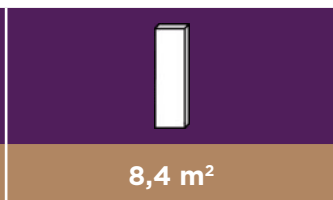
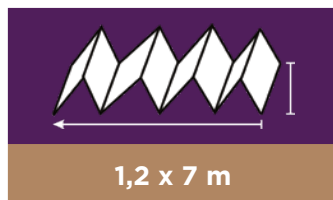

Šifra	Naziv
211040	SELITBLOCK pro+ 1,5mm

#### LASTNOSTI:

debelina:	1,5 mm
format:	1,2 x 7 m
pakiranje:	8,4 m <sup>2</sup>
tlačna trdnost:	≥ 500 kPa = 50 t/m <sup>2</sup>
trajna tlačna trdnost:	≥ 35 kPa
dinamična obremenitev:	≥ 250.000 ciklov
zmanjšanje udarnega zvoka:	do 20 dB
vrednost parne zapore:	75 m
toplotna upornost (R):	~ 0,04 m <sup>2</sup> K/W
odziv na ogenj:	E <sub>fl</sub>
primerno za talno gretje:	da, če je R <sub>poda</sub> < 0,11 m <sup>2</sup> K/W

- podloga razvita posebej za vinilne ali dizajnerske talne obloge
- iz tanke polistirenske pene
- izravna manjše neravnine do 1 mm
- ščiti tla pred obremenitvami in padajočimi predmeti
- primerno za nizke vgradne višine
- ščiti spoje in nudi zaščito pred poškodbami
- vgrajena parna zapora, ki ščiti pred vlago
- učinkovita zvočna in toplotna izolacija
- **primerno za talno gretje**
- ni primerno za: leseno podlago

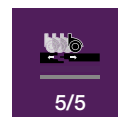

## FLOORcomfort®



### ZAKAJ FLOORcomfort?

FLOORcomfort® ponuja izdelke z atraktivnim razmerjem med ceno in kakovostjo. Podloge FLOORcomfort® so zasnovane tako, da povečajo kakovost hoje in hkrati izboljšajo zvočno izolacijo. Primerne so za parket in laminatne talne obloge ter vinilne talne obloge s klik sistemom. Podloge FLOORcomfort® so enostavne za uporabo in se hitro namestijo. Na splošno ta linija izdelkov ponuja dobro kombinacijo funkcionalnosti in cene.



### PODLOGA FLOORcomfort XPS 1,4 mm



**LESENI  
PODI**

Šifra	Naziv
211030	FLOORcomfort XPS 1,4mm

### LASTNOSTI:

debelina:	1,4 mm
format:	1 x 22,5 m
pakiranje:	22,5 m <sup>2</sup>
tlačna trdnost:	≥ 60 kPa
dinamična obremenitev:	≥ 200.000 ciklov
zmanjšanje udarnega zvoka:	do 17 dB
vrednost parne zapore:	/
toplotna upornost (R):	~ 0,04 m <sup>2</sup> K/W
primerno za talno gretje:	da (0,04 m <sup>2</sup> K/W)

- podloga razvita posebej za laminatne pode
- primerno za manj obremenjene prostore
- izravnava neravnin do 0,5 mm
- ščiti tla pred obremenitvami in padajočimi predmeti
- primerno za nizke vgradne višine
- ščiti spoje in nudi zaščito pred poškodbami
- učinkovita zvočna izolacija
- **primerno za talno gretje**
- primerno za leseno podlago

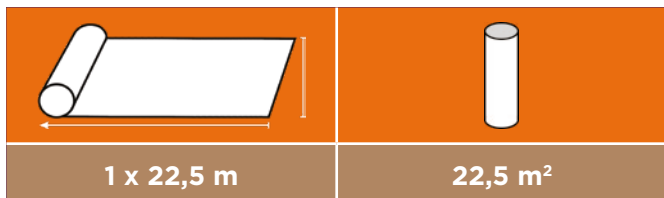

## PODLOGA FLOORcomfort XPS 2 mm



**LESENI  
PODI**

Šifra	Naziv
211031	FLOORcomfort XPS 2mm

### LASTNOSTI:

debelina:	2 mm
format:	1,2 x 12,5 m
pakiranje:	15 m <sup>2</sup>
tlačna trdnost:	≥ 75 kPa
dinamična obremenitev:	≥ 200.000 ciklov
zmanjšanje udarnega zvoka:	do 20 dB
vrednost parne zapore:	/
toplotna upornost (R):	~ 0,05 m <sup>2</sup> K/W
primerno za talno gretje:	da (0,05 m <sup>2</sup> K/W)

- podloga razvita posebej za laminatne pode
- podloga iz tanke polistirenske pene
- izravna manjše neravnine do 1 mm
- ščiti tla pred obremenitvami in padajočimi predmeti
- primerno za nizke vgradne višine
- ščiti spoje in nudi zaščito pred poškodbami
- učinkovita zvočna izolacija
- **primerno za talno gretje**
- primerno za leseno podlago

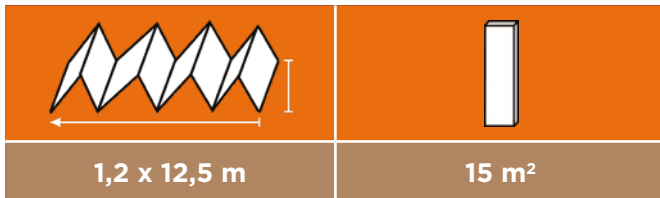

1,2 x 12,5 m

15 m<sup>2</sup>



3/3



3/3



2/3



0/0

## PODLOGA FLOORcomfort XPS 4 mm

**LESENI  
PODI**



Šifra	Naziv
211032	FLOORcomfort XPS 4mm

### LASTNOSTI:

debelina:	2 mm
format:	0,8 x 7,5 m
pakiranje:	6 m <sup>2</sup>
tlačna trdnost:	≥ 75 kPa
dinamična obremenitev:	≥ 200.000 ciklov
zmanjšanje udarnega zvoka:	do 21 dB
vrednost parne zapore:	/
toplotna upornost (R):	~ 0,11 m <sup>2</sup> K/W
primerno za talno gretje:	ne

- podloga razvita posebej za laminatne pode
- podloga iz tanke polistirenske pene
- izravna manjše neravnine do 3 mm
- ščiti tla pred obremenitvami in padajočimi predmeti
- primerno za nizke vgradne višine
- ščiti spoje in nudi zaščito pred poškodbami
- učinkovita zvočna izolacija
- **ni primerno za talno gretje**
- primerno za leseno podlago

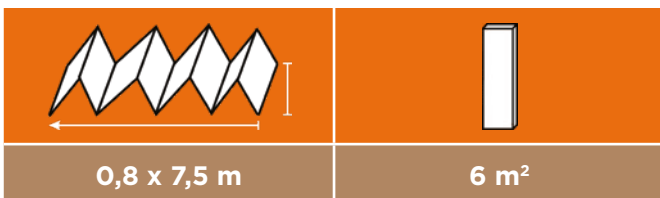

0,8 x 7,5 m

6 m<sup>2</sup>



3/3



3/3



3/3



3/3

## PODLOGA FLOORcomfort VINYL 1 mm

**LESENI  
PODI**



Šifra	Naziv
211033	FLOORcomfort VINYL 1mm

### LASTNOSTI:

debelina:	1 mm
format:	1,2 x 10 m
pakiranje:	12 m <sup>2</sup>
tlačna trdnost:	≥ 200 kPa
dinamična obremenitev:	≥ 200.000 ciklov
zmanjšanje udarnega zvoka:	do 17 dB
vrednost parne zapore:	/
toplotna upornost (R):	~ 0,03 m <sup>2</sup> K/W
primerno za talno gretje:	da (0,03 m <sup>2</sup> K/W)

- podloga razvita posebej za laminatne pode
- podloga iz tanke polistirenske pene
- izravna manjše neravnine do 0,5 mm
- ščiti tla pred obremenitvami in padajočimi predmeti
- primerno za nizke vgradne višine
- ščiti spoje in nudi zaščito pred poškodbami
- učinkovita zvočna izolacija
- **primerno za talno gretje**
- primerno za leseno podlago

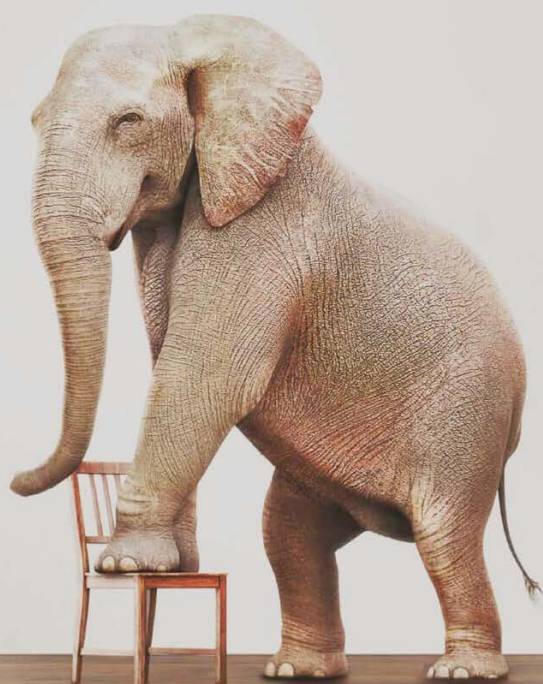
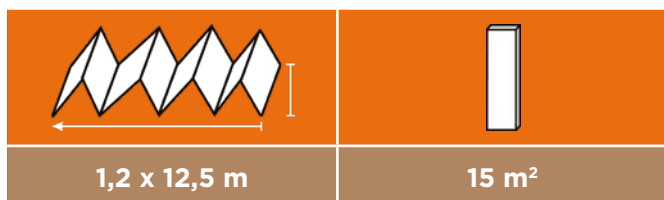

# SELITstop

SELITstop®

TESNILNI IN DISTANČNI TRAK

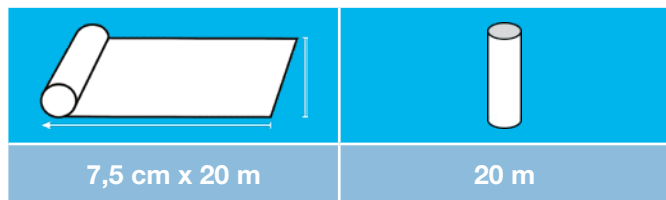

**LASTNOSTI:**

**format:** 7,5 cm x 20 m

**pakiranje:** 20 m

**vrednost parne zapore:** sd > 100 m

**1. PREPREČUJE POŠKODBE ZARADI VLAGI**

**Tesnitev stika stena - tla po principu kadi pred dvigajočo vlago**

- zaščita pred vlago iz tal
- preprečuje nastanek plesni
- samolepilni + enostaven za vgradnjo

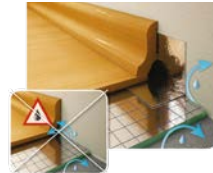

**2.) NADOMESTI DISTANČNE ZAGOZDE**

Distančna pena, ki se odstrani in nadomesti konvencionalne distančne zagozde

- distančna pena se enostavno odstrani



Šifra	Naziv
211017	SELITstop tesnilni in distančni trak 20m

SELITstop® ALU TRAK

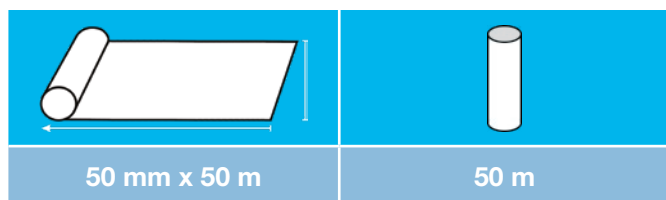

**LASTNOSTI:**

**format:** 50 mm x 50 m

**pakiranje:** 50 m

**vrednost parne zapore:** sd > 75 m

Samo podloga s parno zaporo ne zadostuje, da bi zadržali dvigajočo vlago. Z ALU trakom SELITstop® lahko zatesnite tudi spoje in reže in jih tako naredite paro-neprepustne. Poleg tega je trak odličen za zaščito izolacijskih podlog, saj preprečuje njihovo premikanje.

- učinkovita zaščita pred vlago
- za maskiranje stikov med ploščami
- primerno tudi za pritrditev izolacijskih podlog

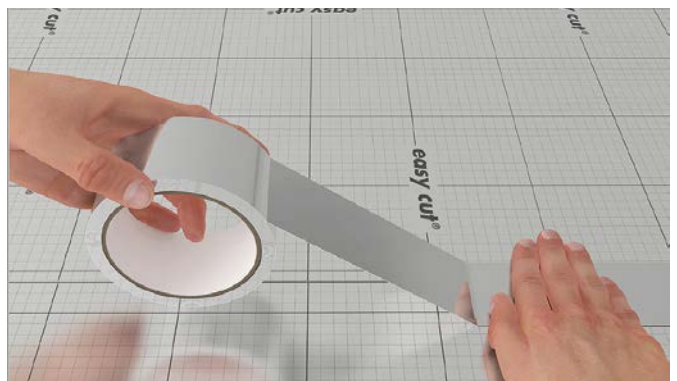

Šifra	Naziv
211028	Selitstop 50 mm*50 m ALU tesnilni trak

# NAVODILA ZA POLAGANJE PODLOG

## 1. KORAK ČIŠČENJE POVRŠINE

Temeljito očistite površino z metlo ali sesalnikom. V celoti odstranite ostanke lepila in barve.



## 2. KORAK POSTAVITEV PRVE PLOŠČE

Prvo ploščo podloge položite ob steno po celotni širini. Če ima podloga Aquastop zaščito mora biti srebrna stran na vrhu.



## 3. KORAK MASKIRANJE SPOJEV

Za zaščito pred vlago zatesnite spoje z ALU trakom SELITStop.



## 4. KORAK MASKIRANJE OBMOČJA POVEZAVE S STENO

Za zaščito povezave med tlemi in zidom pred vlago priporočamo uporabo SELITStop tesnilnega traku.



## 5. KORAK NAMESTITEV TALNE OBLOGE

Talno oblogo položite v isti smeri kot podlogo. Direktno na podlogo ne postavljajte nobenega tovara. Če je potrebno postavite desko pod kolena, da razporedite obremenitev.



## 6. KORAK KONČANJE NAMESTITVE

Ponavljajte korake od 2 - 5, dokler ni položena celotna površina prostora. S pomočjo sistema EasyClick povežite posamezne plošče. Spoje zalepite z ALU tesnilnim trakom, da postanejo paro-neprepustni.



# NASVETI IN ODGOVORI

## ZAKAJ SO PODLOGE ZA TALNE OBLOGE POTREBNE?

Vsaka laminatna tla morajo v svoji življenjski dobi prenesti precejšnje obrabe in obremenitve, tako pri vsakodnevni uporabi kot tudi zaradi težkih kosov pohištva. Visokokakovostna podloga zagotavlja, da tla lahko prenesejo te obremenitve in da lahko dolgo uživajte v vaših talnih oblogah. Kot povezava med talnimi oblogami in podlago opravlja naslednje pomembne funkcije:

### - zagotavlja pravilno namestitvev

Prava podloga izravnava neravnine in tako ustvari ravno vgradno površino, kar je osrednja zahteva za plavajoče pode in zagotavlja zanesljivo zaščito pred poškodbami tal.

### - trajno ščiti tla

Sem spada zaščita pred škodo, ki jo povzroči vsakodnevna uporaba in padajoči predmeti, pa tudi zaščita pred naraščajočo preostalo vlago.

### - izboljša lastnosti vaših tal

Dobre podloge zmanjšujejo udarni in pohodni zvok ter pozitivno vplivajo na toplotno izolacijo in udobje hoje.



## KAJ PRAVI TÜV PEČAT O SELITOVIH PODLOGAH?

Znak za preizkušeno kakovost velja za izdelke, ki jih je preizkusil TÜV Rheinland in ponujajo dobre rezultate na treh bistvenih področjih: kakovost, funkcionalnost in uporabnost.

Selitove podloge v serijah SELITPRO® TwinFoam™, SELITAC®, SELITFLEX® in SELITBLOC® so prve TÜV preizkušene podloge na svetu.

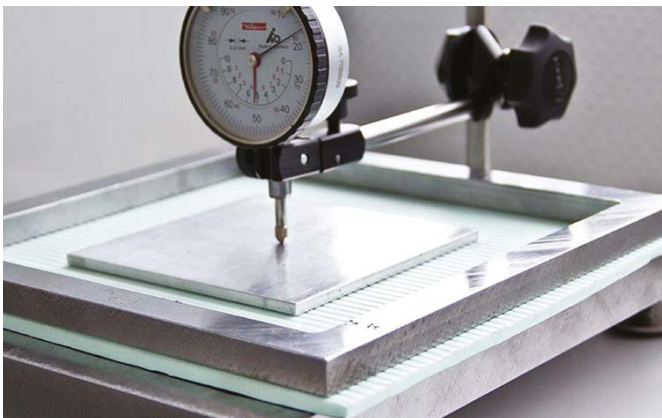

## NA KAJ MORAM PAZITI PRI POLAGANJU NA TALNO OGREVANJE?

Ker sta oba laminat in parket dobra izolatorja, je treba skrbno razmisliti o tem, ali izdelek postaviti na talno ogrevanje. Čeprav je te izdelke mogoče načeloma postaviti, upoštevajte naslednje: kombinacija toplotne prevodnosti celotne talne konstrukcije (izolacijska podlaga + laminat / parket) ne sme presegati  $0,15 \text{ m}^2\text{K} / \text{W}$ . Čim nižja je vrednost, večja je učinkovitost sistema talnega ogrevanja.

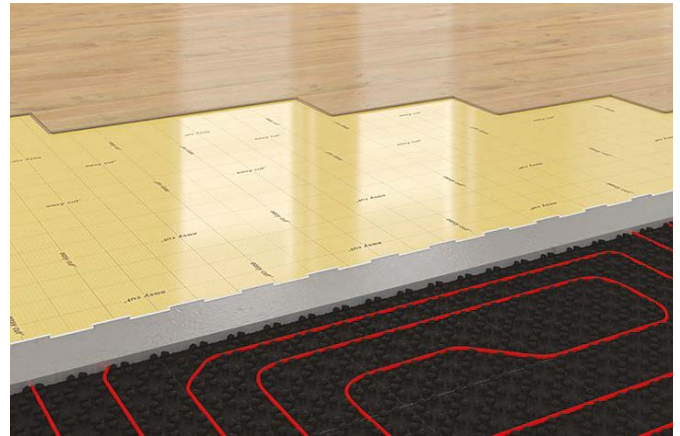

## KATERE PODLOGE LAHKO UPORABLJAM NA LESENIH TLEH?

Podloge je treba vedno postaviti na lesene podlage brez filtra za zaščito pred vlago. Če je talna obloga zelo neenakomerna, priporočamo uporabo talnih oblog ivernih plošč, ki jih polagamo z vmesno plastjo PE pene na stare lesene podlage in ustvarimo raven substrat. Na to površino se položi izolacijska zvočna izolacija brez zaščite pred vlago.

## KDAJ POTREBUJEMO ZAŠČITO PRED VLAGO?

Naraščajoča preostala ujeta vlaga iz podlage (estrih, beton) lahko povzroči resne poškodbe laminata in parketa. Zato je bistvenega pomena, da zaščitimo talno oblogo pred vlago. Vsi izdelki, ki uporabljajo tehnologijo AquaStop, nudijo primerno zaščito pred vlago. Kombinirani izdelki iz ponudbe nudijo to zaščito v obliki predhodno pritrjene površine AquaStop. To pomeni, da ni več potrebno postaviti dodatnega zadrževalnika hlapov.



Izdelke AquaStop podjetja Selit lahko prepoznate po logotipu AquaStop in po zlati ali srebrni foliji. Če so izdelki AquaStop pravilno nameščeni, zagotavljajo zanesljivo zaščito pred vlago in ohranjajo garancijo za talno oblogo. Izdelki AquaStop niso primerni za polaganje na lesene substrate.

## KAJ JE TREBA UPOŠTEVATI V PRIMERU TEŽJIH KOSOV POHIŠTVA ALI VEČJIH BREMEN?

Kadar obstajajo velike površinske napetosti ali velike obremenitve, je odločilno merilo tlačna stabilnost izolacijske podlage. Izdelki iz polistirena (na primer SELITAC® in SELITPRO®) so v tem primeru prva izbira.

## ALI PODLOGE ZAGOTAVLJAJO TUDI TOPLOTNO IZOLACIJO?

Pri hladnih tleh, zlasti v kletnih prostorih, podloge prispevajo k toplotni izolaciji. Pravilo je: debelejši kot je material, boljša je izolacija. Tudi tanke podloge debeline 5 mm, na primer SELITAC® 5 mm, zagotavljajo znatno toplejši občutek med hojo.

## ALI SE LAHKO PODLOGO NA TLA PRITRDI Z LEPILOM?

Podloge, kot so SELITPRO®, SELITAC®, SELITFLEX® in SELITBLOC®, so zasnovane za plavajočo namestitvev laminatov, lesenih tal in vinilnih talnih oblog ter ne smejo biti trdno pritrjene na podlago.

Za lažjo namestitvev lahko uporabite tesnilni trak iz aluminijaste folije SELITstop®.

## ALI SE MORAJO PODLOGE PRED NAMESTITVIJO AKLIMATIZIRATI?

Za razliko od talnih oblog (laminat, lesena tla in vinil) ni treba, da so podloge v prostoru aklimatizirane, ampak jih je mogoče namestiti takoj po nakupu.

Talne obloge morajo biti v prostoru za namestitvev vsaj 24 ur, zaželeno pa je 48 ur. Upoštevajte navodila proizvajalca tal.

## KAKO NAJDEM NAJPRIMERNEJŠO PODLOGO?

Najlažji način za iskanje prave podloge je uporaba aplikacije "SELIT Product Advisor". Ta aplikacija je namenjena sistemom iOS in Android in vam omogoča, da s pomočjo pametnih pripomočkov najdete popolno podlogo za vaš pod.

Na spletnem mestu [www.selit.com](http://www.selit.com) lahko najdete tudi orodje za svetovanje izdelkov. Preprosto odgovorite na nekaj vprašanj in takoj dobite priporočilo.



## ALI LAHKO POLOŽIM DVOJNO PLAST PODLOGE?

Na splošno ne priporočamo uporabe dvojnih slojev podloge. Dve plasti oslabita tlačno stabilnost podloge in posledično lahko zaradi trenja med ploščami pride do neželenih zvokov.

## ALI LAHKO POLOŽIMO TALNE OBLOGE NA PREPROGO?

Na splošno odsvetujemo namestitvev na obstoječe preproge. Pri preprogah iz velurja tvegate, da se zaradi pomanjkanja tlačne stabilnosti pretrgajo klik spoji v talnih oblogah. Poleg tega pri namestitvi na preprogo obstaja velika verjetnost nastanka plesni.

## IDEJE, KI SPREMINJAJO TRG

Blizu kupca in vedno na tekočem z najnovejšimi dosežki na trgu - tako SELIT že vrsto let postavlja standarde na področju talnih podlog. Z inovativnimi idejami o izdelkih, ki povečajo nosilnost in zmogljivost talnih oblog ter opazno povečajo udobje prebivalcev. Selitovi izdelki so enostavni za namestitvev, trpežni in pogosto razviti v lastnem laboratoriju.

Novosti v zadnjih letih kažejo, da inovacijski motor SELIT deluje s polno hitrostjo: visokozmogljive podloge iz ekstrudirane poliolefinske pene (XPO), SELITPRO® 2,2 mm AquaStop kot prva podloga s tehnologijo TwinFoam™, tesnilni in distančni trak SELITstop® za zaščito pred vlago v območju stika tla - stena in "trikrat več kot enostavno" namestitvev z easy lay®, easy click® in easy cut®.

## ZAGOTAVLJANJE KAKOVOSTI:

Selitove stranke se lahko vedno zanesejo na eno stvar: visoko kakovost izdelkov. To zagotavlja sistem kakovosti QM s certifikatom ISO in dvostopenjski postopek zagotavljanja kakovosti izdelkov.

Z izvajanjem standarda vodenja kakovosti ISO 9001 Selit nenehno zagotavlja zahtevano kakovost z optimizacijo procesov. Le tako lahko zagotovijo, da zanesljivo izpolnjujejo in redno presegajo zahteve svojih strank.



# ALU PROFILI ZA TALNE OBLOGE

## LETEV ŠIRINE 25 mm



### TEHNIČNA RISBA:

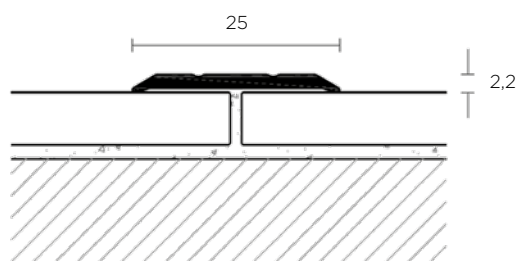

Šifra	Naziv
209085	419/CV Letev SREBRNA 93 cm
209087	419/CV Letev RJAVA 93 cm
209079	19/F Letev SREBRNA 270 cm
209081	19/F Letev RJAVA 270 cm
209088	419/AD Letev SAMOLEPILNA SREBRNA 93 cm
209089	419/AD Letev SAMOLEPILNA ZLATA 93 cm
209082	19/A Letev SAMOLEPILNA SREBRNA 270 cm
209083	19/A Letev SAMOLEPILNA ZLATA 270 cm
209084	19/A Letev SAMOLEPILNA RJAVA 270 cm

### LASTNOSTI:

Proclassic F je serija pragovnih profilov z ravnim prečnim prerezom, ki so zasnovani tako, da skrijejo spoj med dvema deloma talnih oblog iz različnih materialov. Brez konveksne oblike se lahko uporablja tudi pod vrati.

### 2 MOŽNOSTI MONTAŽE:

- vijačenje z vijaki (letev z luknjami)
- lepljenje na tla (samolepilna letev)

## LETEV ŠIRINE 35 mm



### TEHNIČNA RISBA:

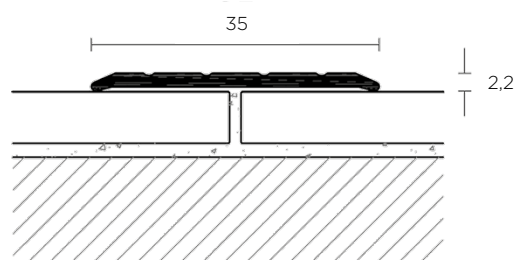

Šifra	Naziv
209097	425/CV Letev SREBRNA 93 cm
209098	425/CV Letev ZLATA 93 cm
209091	25/F Letev SREBRNA 270 cm
209092	25/F Letev ZLATA 270 cm
209100	425/AD Letev SAMOLEPILNA SREBRNA 93 cm
209101	425/AD Letev SAMOLEPILNA ZLATA 93 cm
209102	425/AD Letev SAMOLEPILNA RJAVA 93 cm
209094	25/A Letev SAMOLEPILNA SREBRNA 270 cm
209095	25/A Letev SAMOLEPILNA ZLATA 270 cm

### LASTNOSTI:

Proclassic F je serija pragovnih profilov z ravnim prečnim prerezom, ki so zasnovani tako, da skrijejo spoj med dvema deloma talnih oblog iz različnih materialov. Brez konveksne oblike se lahko uporablja tudi pod vrati.

### 2 MOŽNOSTI MONTAŽE:

- vijačenje z vijaki (letev z luknjami)
- lepljenje na tla (samolepilna letev)

# ALU PROFILI ZA TALNE OBLOGE

## KOTNA LETEV VIŠINE 9 mm



### TEHNIČNA RISBA:

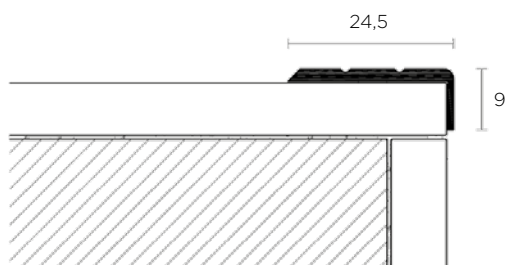

Šifra	Naziv
209050	473/CV Letev SREBRNA 90 cm
209051	473/CV Letev ZLATA 90 cm
209044	73/F Letev SREBRNA 270 cm
209045	73/F Letev ZLATA 270 cm
209046	73/F Letev RJAVA 270 cm
209053	473/AD Letev SAMOLEPILNA SREBRNA 90 cm
209054	473/AD Letev SAMOLEPILNA ZLATA 90 cm
209047	73/A Letev SAMOLEPILNA SREBRNA 270 cm
209048	73/A Letev SAMOLEPILNA ZLATA 270 cm
209049	73/A Letev SAMOLEPILNA RJAVA 270 cm

### LASTNOSTI:

Letev 73 je letev za stopnišče, za zaščito lesenih, keramičnih ali marmornatih stopnic po polaganju podov.

### 2 MOŽNOSTI MONTAŽE:

- vijačenje z vijaki (letev z luknjami)
- lepljenje na tla (samolepilna lettev)

## KOTNA LETEV VIŠINE 19 mm



### TEHNIČNA RISBA:

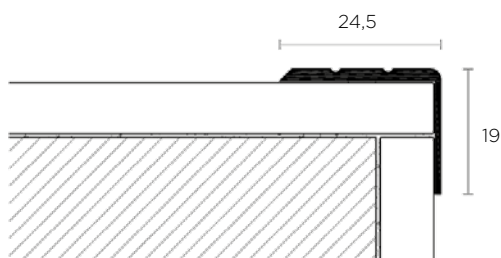

Šifra	Naziv
209061	474/CV Letev SREBRNA 90 cm
209062	474/CV Letev ZLATA 90 cm
209055	74/F Letev SREBRNA 270 cm
209057	74/F Letev RJAVA 270 cm
209064	474/AD Letev SAMOLEPILNA SREBRNA 90 cm
209065	474/AD Letev SAMOLEPILNA ZLATA 90 cm
209058	74/A Letev SAMOLEPILNA SREBRNA 270 cm

### LASTNOSTI:

Letev 74 je letev za stopnišče, za zaščito lesenih, keramičnih ali marmornatih stopnic po polaganju podov.

### 2 MOŽNOSTI MONTAŽE:

- vijačenje z vijaki (letev z luknjami)
- lepljenje na tla (samolepilna lettev)

# ALU PROFILI ZA TALNE OBLOGE

## PROFILNA LETEV VIŠINE 9 mm



Šifra	Naziv
209073	RC/49/CV Letev SREBRNA "H=9 mm" 90 cm
209074	RC/49/CV Letev ZLATA "H=9 mm" 90 cm
209075	RC/49/CV Letev RJAVA "H=9 mm" 90 cm
209067	RC/9/F Letev SREBRNA "H=9 mm" 270 cm
209068	RC/9/F Letev ZLATA "H=9 mm" 270 cm
209069	RC/9/F Letev RJAVA "H=9 mm" 270 cm

### LASTNOSTI:

RC je serija končnih profilnih letev za plavajoče lesene in laminatne pode, zasnovane tako, da omogočajo potrebno širitev.

### MONTAŽA:

- letev se natakne na rob laminatnega poda

### TEHNIČNA RISBA:

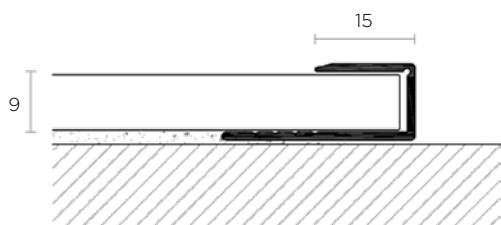

## PROFILNA LETEV VIŠINE 11 mm



Šifra	Naziv
209076	RC/411/CV Letev SREBRNA "H=11 mm" 90 cm
209077	RC/411/CV Letev ZLATA "H=11 mm" 90 cm
209078	RC/411/CV Letev RJAVA "H=11 mm" 90 cm
209071	RC/11/F Letev ZLATA "H=11 mm" 270 cm
209072	RC/11/F Letev RJAVA "H=11 mm" 270 cm

### LASTNOSTI:

RC je serija končnih profilnih letev za plavajoče lesene in laminatne pode, zasnovane tako, da omogočajo potrebno širitev.

### MONTAŽA:

- letev se natakne na rob laminatnega poda

### TEHNIČNA RISBA:

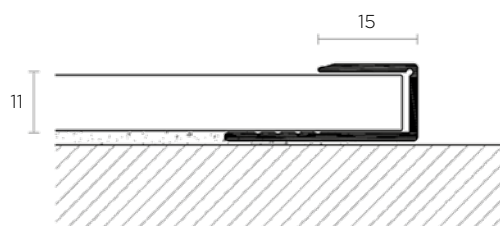

# ALU PROFILI ZA TALNE OBLOGE

## LETEV ZA POD RAZLIČNIH VIŠIN



Šifra	Naziv
209038	46/CV Letev SREBRNA 93 cm
209039	46/CV Letev ZLATA 93 cm
209040	46/CV Letev RJAVA 93 cm
209032	6/F Letev SREBRNA 270 cm
209034	6/F Letev RJAVA 270 cm
209041	46/AD Letev SAMOLEPILNA SREBRNA 93 cm
209035	6/A Letev SAMOLEPILNA SREBRNA 270 cm
209036	6/A Letev SAMOLEPILNA ZLATA 270 cm
209037	6/A Letev SAMOLEPILNA RJAVA 270 cm

### LASTNOSTI:

Prolevel medium letev je idealna rešitev za spajanje podov različnih višin.

### 2 MOŽNOSTI MONTAŽE:

- vijačenje z vijaki (letev z luknjami)
- lepljenje na tla (samolepilna lettev)

### TEHNIČNA RISBA:

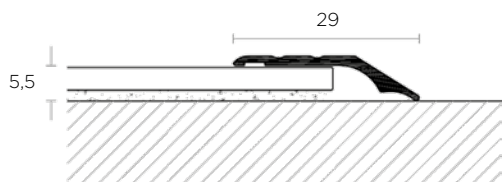

# PVC ZAKLJUČNE LETVE IZZI



## PVC ZAKLJUČNE LETVE IZZI

VOX



**Hitra in enostavna  
montaža**



**Popolno prekrivanje in  
zaščita pred umazanijo**



**Veliko prostora za  
napeljavo kablov**



**Popolno prekrivanje in  
zaščita pred umazanijo**

### POPOLNO UJEMANJE

Zaključne PVC letve IZZI so praktična in estetska rešitev pri izdelavi podov. Letve pokrivajo špranjo med podom in steno ter tako zaključujejo celoten pod.

### VELIKO RAZLIČNIH DEKORJEV

Zaključne letve Profile Vox ponujajo širok spekter dekorjev, ki resnično izgledajo kakor naravni les in se tako prilegajo kateremu koli podu.

### IZJEMNA UPORABNOST

Zaključne PVC letve IZZI imajo zelo širok spekter uporabe in so za kupce izredno prijazne za uporabo, saj imajo prilagodljiv zgornji rob, ki omogoča pleskanje sten brez demontaže letev. Velika prednost PVC letev VOX je, da ponujajo izredno veliko prostora za napeljavo kablov, zaradi česar vam ni treba vrtati v steno.

### ENOSTAVNE ZA MONTAŽO

Letve Profile Vox so izredno enostavne za montažo in ponujajo širok spekter dodatkov. Letve se popolnoma prilegajo tudi neravnim tlem.

### VSAKODNEVNA UPORABNOST

Enostavna montaža, veliko prostora za napeljavo kablov, prilagajanje letve neravnim tlem in zaradi prilagodljivega zgornjega roba možnost pleskanja sten brez demontaže letev, so odlike, ki jih boste cenili dan za dnem. PVC letve IZZI so prava izbira za vsak dom.

# PVC ZAKLJUČNE LETVE IZZI

## PVC ZAKLJUČNE LETVE IZZI

**VOX**

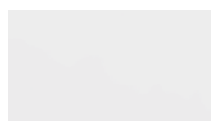

**7113** bela



**771** brest sibirski



**762** hrast mlečni



**7108** hrast caucasian



**761** jesen rustic



**778** hrast szary



**774** hrast liverpool



**7110** hrast peščeni



**773** brest poljski



**734** oreh pasadena



**760** hrast classic



**721** hrast antique



**730** hrast arizona



**7111** hrast cork



**779** hrast winny



**759** jelša honey



**758** hrast mocca



**746** oreh grški



**7112** hrast turški



**7109** hrast karmes



**788** hrast grayslend



**7121** hrast natural



**7122** bor cordoba



**7123** hrast smoked



**728** oreh temni



**750** iroko



**763** argento

Šifra	Naziv
250532	7113 Letev zaključna IZZI BELA
250515	771 Letev zaključna IZZI BREST SIBIRSKI
250506	762 Letev zaključna IZZI HRAST MLEČNI
250533	7108 Letev zaključna IZZI HRAST CAUCASIA
250505	761 Letev zaključna IZZI JESEN RUSTIC
250520	778 Letev zaključna IZZI HRAST SZARY
250518	774 Letev zaključna IZZI HRAST LIVERPOOL
250535	7110 Letev zaključna IZZI HRAST PEŠČENI
250517	773 Letev zaključna IZZI BREST POLJSKI
250512	734 Letev zaključna IZZI OREH PASADENA
250504	760 Letev zaključna IZZI HRAST CLASIC
250508	721 Letev zaključna IZZI HRAST ANTIQUE
250511	730 Letev zaključna IZZI HRAST ARIZONA
250536	7111 Letev zaključna IZZI HRAST CORK
250521	779 Letev zaključna IZZI HRAST WINNY
250503	759 Letev zaključna IZZI JELŠA HONEY
250502	758 Letev zaključna IZZI HRAST MOCCA
250513	746 Letev zaključna IZZI OREH GRŠKI
250537	7112 Letev zaključna IZZI HRAST TURŠKI
250534	7109 Letev zaključna IZZI HRAST KARMES
250523	788 Letev zaključna IZZI HRAST GRAYSLEND
250539	7121 Letev zaključna IZZI HRAST NATURAL
250540	7122 Letev zaključna IZZI BOR CORDOBA
250541	7123 Letev zaključna IZZI HRAST SMOKED
250510	728 Letev zaključna IZZI OREH TEMNI
250514	750 Letev zaključna IZZI IROKO
250507	763 Letev zaključna IZZI ARGENTO

### LASTNOSTI:

- dimenzija letev: 21 mm x 55 mm x 2500 mm

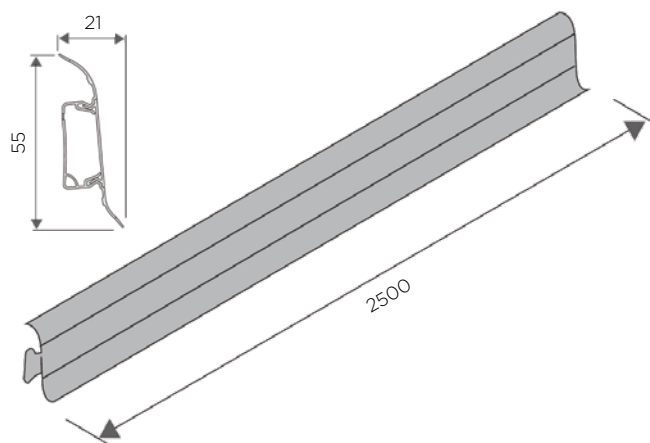

# PVC ZAKLJUČNE LETVE IZZI

## NOTRANJI KOT ZA PVC ZAKLJUČNE LETVE IZZI

**VOX**



**Notranji koti so v enakem dekorju kot zaključne letve.**

Možnost nakupa v blister pakiranju - SKIN

Šifra	Naziv
250480	7113 Notranji kot IZZI 113
250700	771 Notranji kot IZZI 71
250426	762 Notranji kot IZZI 62
250392	7108 Notranji kot IZZI 108
250425	761 Notranji kot IZZI 61
250716	778 Notranji kot IZZI 78
250712	774 Notranji kot IZZI 74
250394	7110 Notranji kot IZZI 110
250704	773 Notranji kot IZZI 73
250431	734 Notranji kot IZZI 34
250424	760 Notranji kot IZZI 60

Šifra	Naziv
250427	721 Notranji kot IZZI 21
250430	730 Notranji kot IZZI 30
250395	7111 Notranji kot IZZI 111
250720	779 Notranji kot IZZI 79
250423	759 Notranji kot IZZI 59
250422	758 Notranji kot IZZI 58
250432	746 Notranji kot IZZI 46
250396	7112 Notranji kot IZZI 112
250393	7109 Notranji kot IZZI 109
250736	788 Notranji kot IZZI 88
250398	7121 Notranji kot IZZI 121
250399	7122 Notranji kot IZZI 122
250400	7123 Notranji kot IZZI 123
250429	728 Notranji kot IZZI 28
250433	750 Notranji kot IZZI 50
250434	763 Notranji kot IZZI 63

## ZUNANJI KOT ZA PVC ZAKLJUČNE LETVE IZZI

**VOX**



**Zunanji koti so v enakem dekorju kot zaključne letve.**

Možnost nakupa v blister pakiranju - SKIN

Šifra	Naziv
250481	7113 Zunanji kot IZZI 113
250701	771 Zunanji kot IZZI 71
250441	762 Zunanji kot IZZI 62
250403	7108 Zunanji kot IZZI 108
250440	761 Zunanji kot IZZI 61
250717	778 Zunanji kot IZZI 78
250713	774 Zunanji kot IZZI 74
250405	7110 Zunanji kot IZZI 110
250705	773 Zunanji kot IZZI 73
250446	734 Zunanji kot IZZI 34
250439	760 Zunanji kot IZZI 60

Šifra	Naziv
250442	721 Zunanji kot IZZI 21
250445	730 Zunanji kot IZZI 30
250406	7111 Zunanji kot IZZI 111
250721	779 Zunanji kot IZZI 79
250438	759 Zunanji kot IZZI 59
250437	758 Zunanji kot IZZI 58
250447	746 Zunanji kot IZZI 46
250407	7112 Zunanji kot IZZI 112
250404	7109 Zunanji kot IZZI 109
250737	788 Zunanji kot IZZI 88
250409	7121 Zunanji kot IZZI 121
250410	7122 Zunanji kot IZZI 122
250411	7123 Zunanji kot IZZI 123
250444	728 Zunanji kot IZZI 28
250448	750 Zunanji kot IZZI 50
250449	763 Zunanji kot IZZI 63

## POVEZOVALEC ZA PVC ZAKLJUČNE LETVE IZZI

**VOX**



**Povezovalci so v enakem dekorju kot zaključne letve.**

Možnost nakupa v blister pakiranju - SKIN

Šifra	Naziv
250482	7113 Povezovalec IZZI 113
250703	771 Povezovalec IZZI 71
250456	762 Povezovalec IZZI 62
250381	7108 Povezovalec IZZI 108
250455	761 Povezovalec IZZI 61
250719	778 Povezovalec IZZI 78
250715	774 Povezovalec IZZI 74
250383	7110 Povezovalec IZZI 110
250707	773 Povezovalec IZZI 73
250461	734 Povezovalec IZZI 34
250454	760 Povezovalec IZZI 60

Šifra	Naziv
250457	721 Povezovalec IZZI 21
250460	730 Povezovalec IZZI 30
250384	7111 Povezovalec IZZI 111
250723	779 Povezovalec IZZI 79
250453	759 Povezovalec IZZI 59
250452	758 Povezovalec IZZI 58
250462	746 Povezovalec IZZI 46
250385	7112 Povezovalec IZZI 112
250382	7109 Povezovalec IZZI 109
250739	788 Povezovalec IZZI 88
250387	7121 Povezovalec IZZI 121
250388	7122 Povezovalec IZZI 122
250389	7123 Povezovalec IZZI 123
250459	728 Povezovalec IZZI 28
250463	750 Povezovalec IZZI 50
250464	763 Povezovalec IZZI 63

## ZAKLJUČEK ZA PVC ZAKLJUČNE LETVE IZZI

**VOX**



**Zaključki so v enakem dekorju kot zaključne letve.**

Možnost nakupa v blister pakiranju - SKIN

Šifra	Naziv
250483	7113 Zaključek IZZI 113
250702	771 Zaključek IZZI 71
250471	762 Zaključek IZZI 62
250370	7108 Zaključek IZZI 108
250470	761 Zaključek IZZI 61
250718	778 Zaključek IZZI 78
250714	774 Zaključek IZZI 74
250372	7110 Zaključek IZZI 110
250706	773 Zaključek IZZI 73
250476	734 Zaključek IZZI 34
250469	760 Zaključek IZZI 60

Šifra	Naziv
250472	721 Zaključek IZZI 21
250475	730 Zaključek IZZI 30
250373	7111 Zaključek IZZI 111
250722	779 Zaključek IZZI 79
250468	759 Zaključek IZZI 59
250467	758 Zaključek IZZI 58
250477	746 Zaključek IZZI 46
250374	7112 Zaključek IZZI 112
250371	7109 Zaključek IZZI 709
250738	788 Zaključek IZZI 88
250376	7121 Zaključek IZZI 121
250377	7122 Zaključek IZZI 122
250378	7123 Zaključek IZZI 123
250474	728 Zaključek IZZI 28
250478	750 Zaključek IZZI 50
250479	763 Zaključek IZZI 63

# PVC ZAKLJUČNE LETVE **ESQUERO**

**VOX**



## PVC ZAKLJUČNE LETVE **ESQUERO**

**VOX**



**Hitra in enostavna  
montaža**



**Veliko število različnih  
dekorjev**



**Veliko prostora za  
napeljavo kablov**



**Odlično ujemanje letev in  
dodatkov za letve**

### **ESQUERO JE REZULTAT ŽELJA KUPCEV**

Esquero PVC zaključne letve so rezultat analize želja kupcev širom Evrope. Esquero je popolna rešitev za tiste, ki iščejo letve, ki združujejo: primerno višino (66 mm), natančno prefinjeno obliko in široko paleto barv (12 dekorjev), ki se popolnoma prilegajo najbolj prodajanim podom v Evropi. Montaža je izredno enostavna in hitra. Esquero je preprosto odličnost na kvadrat.

### **VSAKODNEVNA UPORABNOST**

PVC letve Esquero imajo snemljivo sprednjo masko, s čimer ponujajo veliko prostora za napeljavo kablov. Letve se odlično prilegajo tudi neravnim tlem in tako ponujajo zaščito pred nabitjem umazanije med špranjami.

### **VELIKO RAZLIČNIH DEKORJEV**

Letve Esquero so na voljo v 12 različnih dekorjih, ki se popolnoma prilegajo najbolj prodajanim podom v Evropi. Vsi dodatki (kotniki in zaključki) so v enakem dekorju kot letve.

# PVC ZAKLJUČNE LETVE ESQUERO

## PVC ZAKLJUČNE LETVE ESQUERO

**VOX**



601 bela



602 platana arizona



603 platana californian



604 platana bianco



605 platana west



606 hrast gnarled



607 platana mexican



608 hrast rdeči



609 bor plain



610 hrast acron

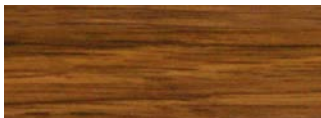

611 bor gorski



612 hrast cork

Šifra	Naziv
251000	601 Letev zaključna ESQUERO BELA PVC
251001	602 Letev zaključna ESQUERO PLATANA PVC
251002	603 Letev zaključna ESQUERO PLATANA PVC
251003	604 Letev zaključna ESQUERO PLATANA PVC
251004	605 Letev zaključna ESQUERO PLATANA PVC
251005	606 Letev zaključna ESQUERO HRAST PVC
251006	607 Letev zaključna ESQUERO PLATANA PVC
251007	608 Letev zaključna ESQUERO HRAST PVC
251008	609 Letev zaključna ESQUERO BOR PVC
251009	610 Letev zaključna ESQUERO HRAST PVC
251010	611 Letev zaključna ESQUERO BOR PVC
251011	612 Letev zaključna ESQUERO HRAST PVC

### LASTNOSTI:

- dimenzija letev: 21,9 mm x 66 mm x 2500 mm

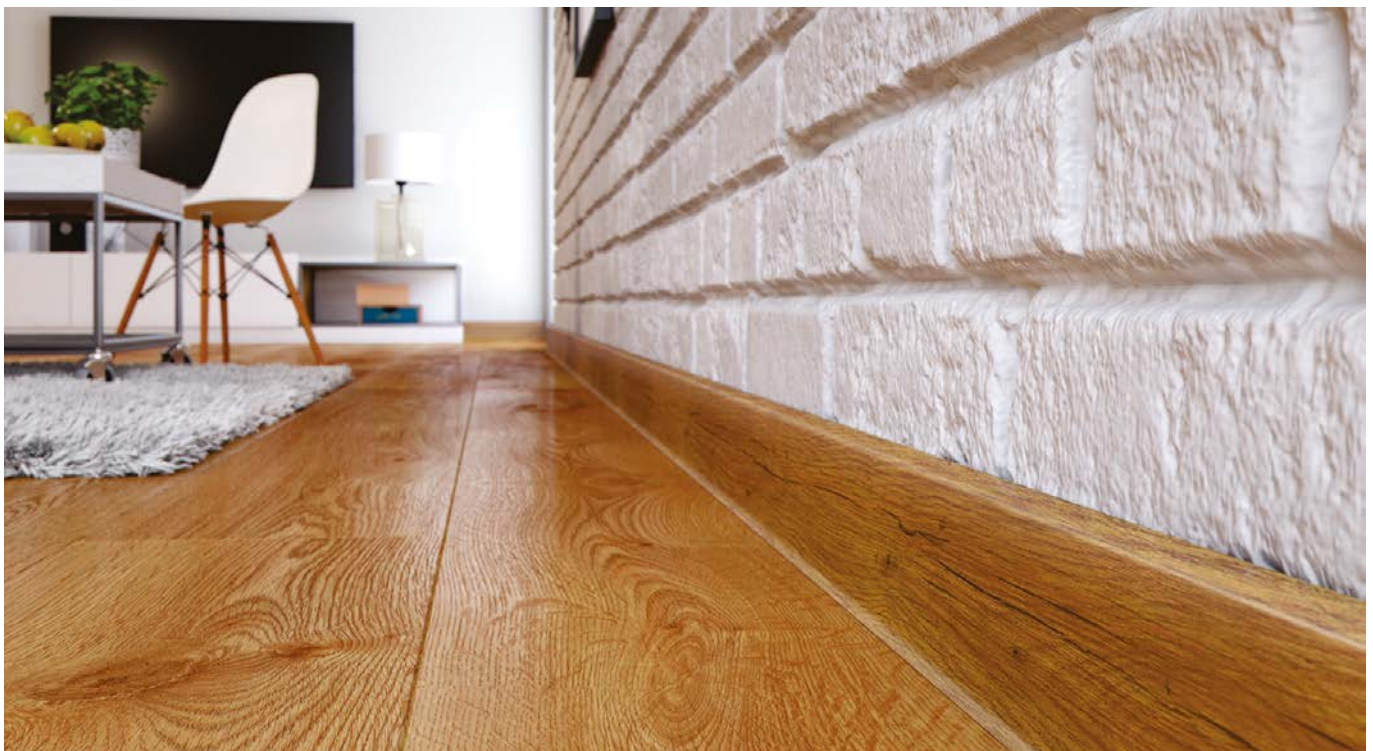
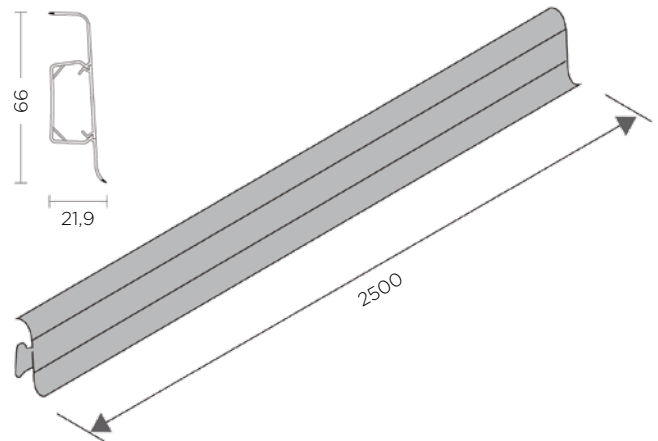

# PVC ZAKLJUČNE LETVE ESQUERO

## NOTRANJI KOT ZA PVC ZAKLJUČNE LETVE ESQUERO

VOX



Notranji koti so v enakem dekorju kot zaključne letve.

Šifra	Naziv
251048	601 Notranji kot ESQUERO
251049	602 Notranji kot ESQUERO
251050	603 Notranji kot ESQUERO
251051	604 Notranji kot ESQUERO
251052	605 Notranji kot ESQUERO
251053	606 Notranji kot ESQUERO
251054	607 Notranji kot ESQUERO
251055	608 Notranji kot ESQUERO
251056	609 Notranji kot ESQUERO
251057	610 Notranji kot ESQUERO
251058	611 Notranji kot ESQUERO
251059	612 Notranji kot ESQUERO

## ZUNANJI KOT ZA PVC ZAKLJUČNE LETVE ESQUERO

VOX



Zunanji koti so v enakem dekorju kot zaključne letve.

Šifra	Naziv
251036	601 Zunanji kot ESQUERO
251037	602 Zunanji kot ESQUERO
251038	603 Zunanji kot ESQUERO
251039	604 Zunanji kot ESQUERO
251040	605 Zunanji kot ESQUERO
251041	606 Zunanji kot ESQUERO
251042	607 Zunanji kot ESQUERO
251043	608 Zunanji kot ESQUERO
251044	609 Zunanji kot ESQUERO
251045	610 Zunanji kot ESQUERO
251046	611 Zunanji kot ESQUERO
251047	612 Zunanji kot ESQUERO

## POVEZOVALEC ZA PVC ZAKLJUČNE LETVE ESQUERO

VOX



Povezovalci so v enakem dekorju kot zaključne letve.

Šifra	Naziv
251012	601 Povezovalec ESQUERO
251013	602 Povezovalec ESQUERO
251014	603 Povezovalec ESQUERO
251015	604 Povezovalec ESQUERO
251016	605 Povezovalec ESQUERO
251017	606 Povezovalec ESQUERO
251018	607 Povezovalec ESQUERO
251019	608 Povezovalec ESQUERO
251020	609 Povezovalec ESQUERO
251021	610 Povezovalec ESQUERO
251022	611 Povezovalec ESQUERO
251023	612 Povezovalec ESQUERO

# PVC ZAKLJUČNE LETVE ESQUERO, POKROV ZA KABEL

## ZAKLJUČEK ZA PVC ZAKLJUČNE LETVE ESQUERO

VOX

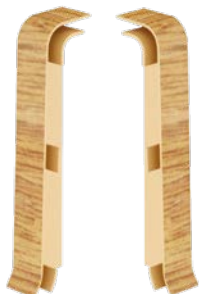

Zaključki so v enakem dekorju kot zaključne letve.

Šifra	Naziv
251024	601 Zaključek ESQUERO
251025	602 Zaključek ESQUERO
251026	603 Zaključek ESQUERO
251027	604 Zaključek ESQUERO
251028	605 Zaključek ESQUERO
251029	606 Zaključek ESQUERO
251030	607 Zaključek ESQUERO
251031	608 Zaključek ESQUERO
251032	609 Zaključek ESQUERO
251033	610 Zaključek ESQUERO
251034	611 Zaključek ESQUERO
251035	612 Zaključek ESQUERO

## POKROV ZA KABEL ZA PVC ZAKLJUČNE LETVE IZZI IN ESQUERO

VOX



Na sliki je PVC letev IZZI. Pokrov za kabel se lahko uporablja tako za letev IZZI, kot tudi za letev ESQUERO.

Šifra	Naziv
250553	IZZI-pokrov za kabel TEMNO RJAV
250554	IZZI-pokrov za kabel SVETLO RJAV
250555	IZZI-pokrov za kabel BEŽ

### LASTNOSTI:

- pokrov omogoča eleganten izhod kabla iz letve

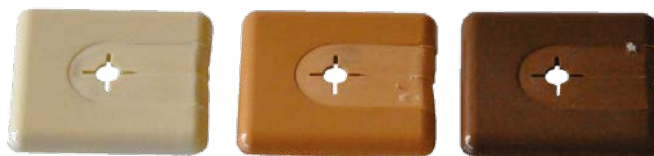

# PVC ZAKLJUČNE LETVE **ESPUMO**



## PVC ZAKLJUČNE LETVE **ESPUMO**

**VOX**



**Bele letve se lahko barvajo**



**Zaključki so v barvi letev**

### **LAHKE IN TRPEŽNE**

Espumo zaključne letve so izdelane v Kerracore tehnologiji in so sestavljene iz lahke, penaste plasti v notranjosti in trpežne zgornje plasti, zaradi česar so izredno vzdržljive in vodoodporne. Lahko se uporabljajo tudi kot zaključne letve na keramičnih ploščicah.

Espumo bela letev je prva zaključna letev podjetja Vox, ki se lahko barva. Vse zaključne letve Espumo imajo samolepilne zaključne kapice.

### **LASTNOSTI:**

- dimenzija letev: 16 mm x 65/80/100 mm x 2500 mm
- 4 modeli belih letev
- model ESP 201 na voljo v 3 odtenkih sive: ESP 202, 203, 205
- montaža: letev z lepilom prilepimo na steno
- zaključne kapice v barvi letve
- zaključne kapice so v kompletu (leva + desna)
- letve so izredno trpežne in vodoodporne
- lahko se uporabljajo tudi kot zaključne letve na keramičnih ploščicah
- bele letve se lahko barvajo



**Letve so izredno trpežne in vodoodporne**



**Izdelava zunanjega kota**

**ESP 101**

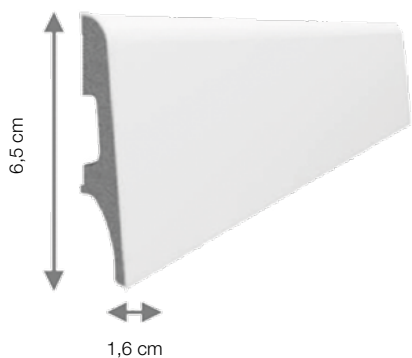

**ESP 201, 202, 203, 205**

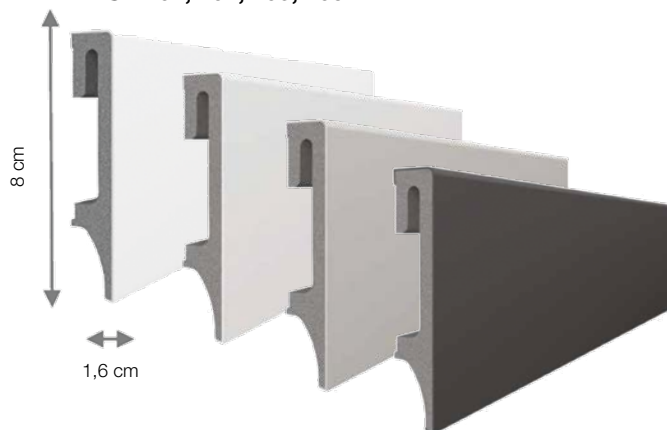

**ESP 301**

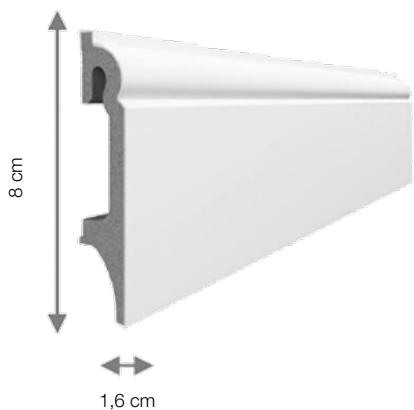

**ESP 401**

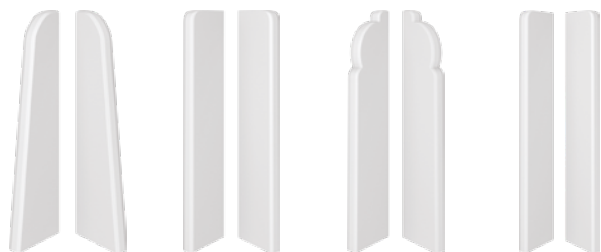
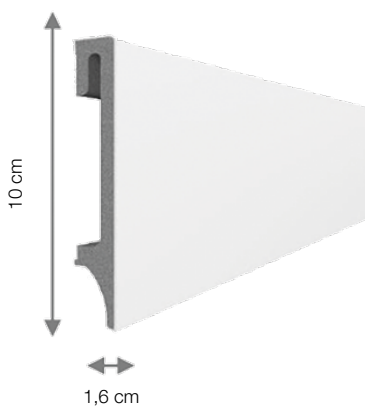

Zaključki so v enakem dekorju kot zaključne letve

Šifra	Naziv
251300	ESP101 Letev zaključna ESPUMO 65 BELA
251307	ESP101 Zaključček ESPUMO BELI
251303	ESP201 Letev zaključna ESPUMO 80 BELA
251308	ESP201 Zaključček ESPUMO BELI
251304	ESP202 Letev zaključna ESPUMO 80 S.SIVA
251311	ESP202 Zaključček ESPUMO SVETLO SIV
251305	ESP203 Letev zaključna ESPUMO 80 SIVA
251312	ESP203 Zaključček ESPUMO SIV
251306	ESP205 Letev zaključna ESPUMO 80 ANTRACIT
251313	ESP205 Zaključček ESPUMO ANTRACIT
251301	ESP301 Letev zaključna ESPUMO 80 BELA
251309	ESP301 Zaključček ESPUMO BELI
251302	ESP401 Letev zaključna ESPUMO 100 BELA
251310	ESP401 Zaključček ESPUMO BELI



# LESENE ZAKLJUČNE LETVE KAINDL

## LESENE ZAKLJUČNE LETVE KAINDL 50/18 mm



Šifra	Naziv
XXXXXX	XXXXX Letev zaključna 50/18 mm

### LASTNOSTI:

- dimenzija: 2600 x 50 x 18 mm
- zaključne letve so v enakem dekorju, kot laminatni podi kolekcije Kaindl Floors

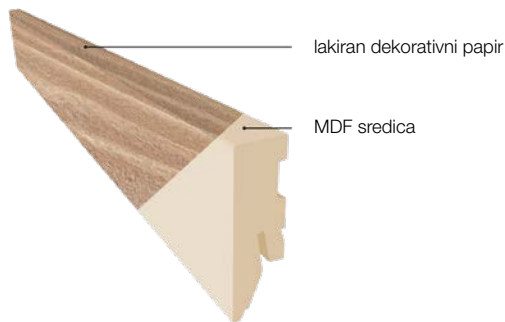

## LESENE ZAKLJUČNE LETVE KAINDL ODPORNE NA ŠKROPLJENJE VODE 50/18 mm



Šifra	Naziv
203806	67157 Letev zaključna 50/18 mm BELA
203972	67455 Letev zaključna 50/18 mm ČRNA

### LASTNOSTI:

- dimenzija: 2600 x 50 x 18 mm
- barva: bela, črna
- povečana odpornost na škropljenje vode

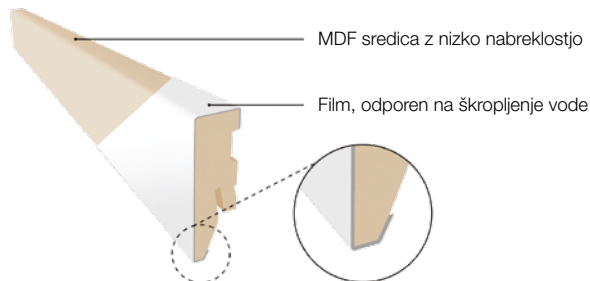

## SPONKE ZA MONTAŽO LESENIH ZAKLJUČNIH LETEV KAINDL



Šifra	Naziv
202983	Kaindl ONE sponke za letev pak.30 kos

### LASTNOSTI:

- sponke se uporabljajo za montažo zaključnih letev Kaindl
- pakirano: 30 kos
- z uporabo sponk se izognemo vijačenju skozi letve, ali lepljenju letev na steno

# PVC ZAKLJUČNE LETVE KAINDL

## PVC ZAKLJUČNE LETVE KAINDL 58/18 mm



### TEHNIČNA RISBA:

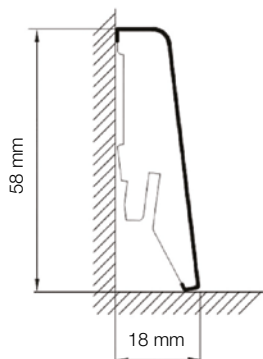

Šifra	Naziv
204018	R063 letev zaključna 58/18mm
204019	R065 letev zaključna 58/18mm
204020	R066 letev zaključna 58/18mm
204021	R070 letev zaključna 58/18mm
204022	R071 letev zaključna 58/18mm
204023	R073 letev zaključna 58/18mm
204024	R076 letev zaključna 58/18mm
204025	R077 letev zaključna 58/18mm
204026	R078 letev zaključna 58/18mm
204027	R079 letev zaključna 58/18mm
204028	R081 letev zaključna 58/18mm
204029	R081 letev zaključna 58/18mm
204030	R089 letev zaključna 58/18mm
204031	R091 letev zaključna 58/18mm
204032	R110 letev zaključna 58/18mm
204033	R124 letev zaključna 58/18mm
204034	Z212 letev zaključna 58/18mm

### LASTNOSTI:

- dimenzija: 2400 x 58 x 18 mm
- moderna, vlago odporna PVC letev
- za njo je možno speljati skrite kable
- zaključne letve so v enakem dekorju, kot laminatni podi kolekcije Kaindl Floors

# LESENE ZAKLJUČNE LETVE KAINDL, DODATKI

## NOTRANJI KOTI, ZUNANJI KOTI IN ZAKLJUČKI ZA LESENE ZAKLJUČNE LETVE KAINDL



Šifra	Naziv
205853	K-Floor končnik notranji 50/18 SREBRN 2kos
205850	K-Floor končnik notranji 50/18 BELI 2kos
205856	K-Floor končnik notranji 50/18 ČRN 2kos
205854	K-Floor končnik zunanji 50/18 SREBRN 2kos
205851	K-Floor končnik zunanji 50/18 BELI 2kos
205857	K-Floor končnik zunanji 50/18 ČRN 2kos
205855	K-Floor zaključek (L+D) 50/18 SREBRN 2kos
205852	K-Floor zaključek (L+D) 50/18 BELI 2kos
205858	K-Floor zaključek (L+D) 50/18 ČRN 2kos

### LASTNOSTI:

- barva: srebrna, bela, črna
- pakirano: 2 kos

## SET ZA POPRAVILO LAMINATNEGA PODA



Šifra	Naziv
201169	KA set za popravilo laminatnega poda 1
201170	KA set za popravilo laminatnega poda 2
201171	KA set za popravilo laminatnega poda 3

- barve: **set 1** - bež in rjava  
**set 2** - rdeča in siva  
**set 3** - zelena, modra, siva

- vsebina: 1 kos tuba 50 g  
2 kosa pigment 5 g  
1 kos lopatica

## ČISTILO ZA LAMINATNI POD



### LASTNOSTI:

- vsebina: 1 L (K-FLOOR KAINDL)
- namen: za zaščito in čiščenje laminatnega poda
- uporaba: v 10 litrov vode vlijemo 4 pokrovčke čistila
- sestava: neionski surfaktanti, polimeri, disperzija voska, dišava
- lastnosti: organsko topilo, popolnoma topno v vodi, odišavljeno

Šifra	Naziv
201168	K-Floor čistilo za laminatni pod

## ČISTILO SPRINTER POWER ZA LESENE POVRŠINE



### LASTNOSTI:

- vsebina: 0,75 L (SPRINTER-POWER)
- namen: za zaščito in čiščenje laminatnega poda
- uporaba: čistilo razpršimo po laminatnem podu, malo počakamo da čistilo začne učinkovati, nato obrišemo z vpijajočo cunjjo, ki ne pušča dlačic
- sestava: voda, glikolski eter, topilo, amini, ne ionski tenzidi, kompleksni reagenti, vonjave ...
- lastnosti: samo za profesionalno uporabo
- uporaba: rok uporabe je 3 leta od datuma proizvodnje

Šifra	Naziv
201149	Čistilo Sprinter power za iveral 750 ml





---

Tehnični opisi in mere v tem katalogu, tudi tiste s slikami in risbami niso zavezujoče.

Pridružujemo si pravico do oblikovnih izboljšav.

Ne prevzemamo odgovornosti za morebitne tiskarske napake ali druge napake, ki bi se lahko pojavile pri izdelavi kataloga.

Copyright: prepovedana je objava, predelava in kopiranje objavljenih vsebin, brez vednosti Starman d.o.o.

The technical descriptions and dimensions in this catalogue, also those with the photographs and drawings, are not binding.

We reserve the right to make design improvements.

We bear no liability for any misprints or other errors that might occur in the production of this catalogue.

Copyright: It is forbidden to publish, edit and copy published content without the knowledge of Starman d.o.o.

Starman d.o.o.  
Poslovna cona Žeje pri Komendi  
Pod brezami 2, 1218 Komenda  
tel: +386 (0)1 724 79 00  
e-mail: [info@starman.si](mailto:info@starman.si)  
[www.starman.si](http://www.starman.si)

**Podloge za talne obloge  
Zaključne letve**



Starman d.o.o.  
Poslovna cona Žeje pri Komendi  
Pod brezami 2  
1218 Komenda

tel: (0)1 724 79 00  
e-mail: info@starman.si

[www.starman.si](http://www.starman.si)

Prelistaj tudi ostale kataloge  
našega prodajnega programa:



**STARMAN<sup>®</sup>**