



Rešitve za majhne prostore

STARMAN

So ljudje, ki dajo lesu še lepšo obliko in podobo,
in smo ljudje, ki jim pri tem pomagamo in svetujemo.

KAZALO

IZVLEČNI MEHANIZMI



LUNCH - IZVLEČNA MIZA 8



T ABLE, T ABLE XL 9



PARTY 10



OPLA TOP 11



OPLA 12

IZVLEČNI MEHANIZMI



SNACK TOP 13



SHOT 14



DINAMICO 15



SLIDE 16



T BENCH 17

KAZALO

IZVLEČNI MEHANIZMI



PRUA 18

RAZTEGLJIVE MIZE



OKEY DOKEY 19

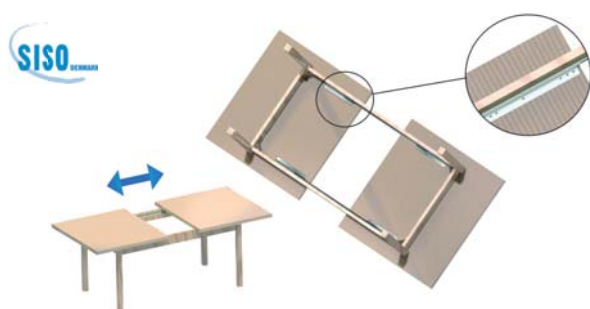

IZVLEČNO VODILO ZA PODALJŠANJE MIZE 20

DVIŽNI MEHANIZMI



CLICK TOP 22 - 26



CLICK V 27 - 32



CLICK V SOFA SYNCRO - WATT 33 - 37

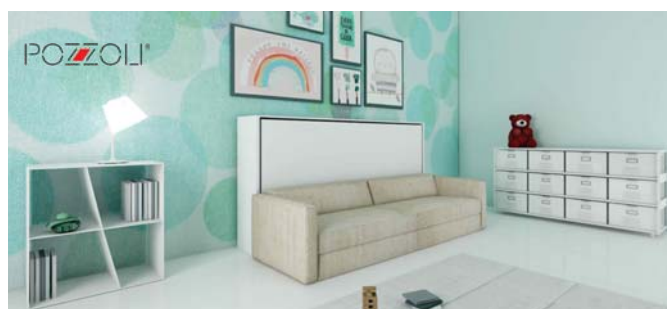

CLICK SOFT 38 - 40



CLICK O LOWER 41 - 44

KAZALO

DVIŽNI MEHANIZMI

POZZOLI*



CLICK O UPPER 45 - 46

POZZOLI*



CLICK O UPPER 47 - 49



Majhna stanovanja

STANOVANJE NA 10 ALI HIŠA NA 40 KVADRATIH

Majhna stanovanja in bivalne enote bodo v prihodnje skoraj zagotovo pridobivale pomen in dobile svoje mesto v pohištveni industriji.

Nižji stroški

V svetu je vse večji trend po bivanju v majhnih stanovanjih. Vse večji delež populacije živi same, bodisi so starejši, ki si težko privoščijo vzdrževanje velikih stanovanj, pa tudi vstop na samostojno življenjsko pot mladih je v majhnem in poceni stanovanju precej lažji.

Premišljen pristop

Za kakovostno bivanje v manjših prostorih je potreben premišljen pristop, da nam stanovanje, ali prostor kljub majhni kvadraturi nudi vso potrebno funkcionalnost in udobje. Ker je za ureditev takšnih domov potrebne manj opreme, lastniki v veliko primerih izberejo dražje in bolj kakovostne materiale.



Izvlečni mehanizmi

IZKORISTITE PROSTOR DO ZADNJEGA KOTIČKA
Atim izvlečni mehanizmi so ustvarjeni, da zadovoljijo potrebe funkcionalnosti v majhnih prostorih. Izbirate lahko med različnimi sistemi, od mize do likalne deske.

Vsi izvlečni sistemi italijanskega proizvajalca Atim, so izredno kakovostni in jih boste z veseljem uporabljali še leta in leta.

LUNCH - IZVLEČNA MIZA



REŠITVE ZA MAJHNE KUHINJE

Ta kompakten izvlečni sistem za varčevanje s prostorom vsebuje izvlečno polotok mizo, ki je shranjena v prostoru, ki je običajno namenjeno predalu.

Mizo izvlečemo v trenutku, tako da enostavno odpremo vrata predalnika in potegnemo mizo. Sistem je ustvarjen da zadovolji potrebe funkcionalnosti v majhnih prostorih. Mehanizem je idealen za montažo v majhne ali čajne kuhinje, ki potrebujejo površino za zajtrkovanje ali pa preprosto kot podaljšanje delovne površine za pripravo jedi saj se miza lahko raztegne do 1100 mm.

Mehanizem je narejen tako, da so vse komponente (vodilo in leseni elementi) integrirani v sam sistem, brez potrebe po shranjevanju na drugih mestih.

<https://www.youtube.com/user/Atimspa>

PRILOŽENO V SETU:

- 3 x spona
- okrasne kapice

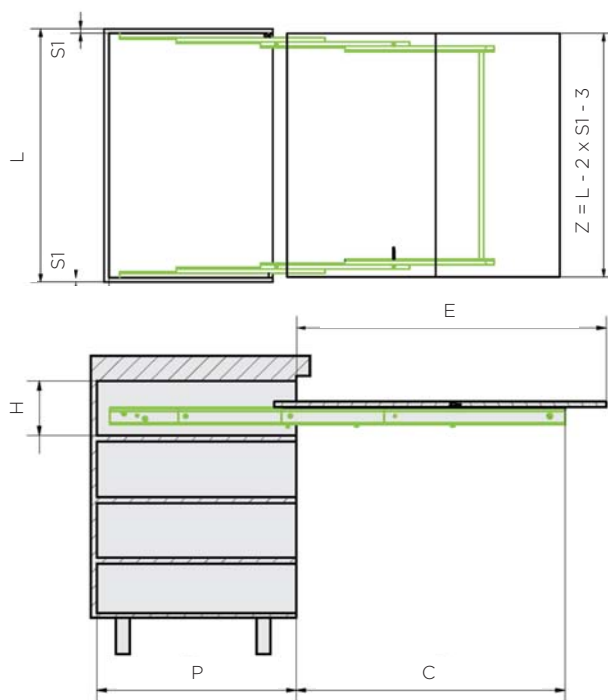

Šifra	Naziv	Širina el. L (mm)	Min. globina el. P (mm)	Uporabna površina E (mm)	H min. (mm)	Stranica S1 (mm)	C (mm)	Nosilnost (kg)
130000	Lunch izvlečno vodilo za mizo EL.600 mm	600	540	895	120	15 - 20	773	60
130001	Lunch izvlečno vodilo za mizo EL.900 mm	900	540	895	120	15 - 20	773	60
130002	Lunch izvlečno vodilo za mizo EL.1200 mm	1200	540	895	120	15 - 20	773	60

IZVLEČNI MEHANIZMI - T ABLE



T ABLE - IZVLEČNA MIZA S TELESKOPSKO NOGO



REŠITVE ZA MAJHNE KUHINJE

T-ABLE je nov sistem za izvlek mize iz predalnika v dveh velikostih. Srednja verzija z iztegom 910 mm je zasnovana za uporabo 2 miznih površin, medtem ko XL verzija

uporablja 3 mizne površine. Teleskopska noga je izredno stabilna in močna in tako omogoča obremenitev do 100 kg, kar izpolnjuje vse najvišje varnostne standarde.

<https://www.youtube.com/user/Atimspa>

PRILOŽENO V SETU:

- 600 - 4 x spona
- 900 - 6 x spona
- 1200 - 6 x spona
- okrasne kapice

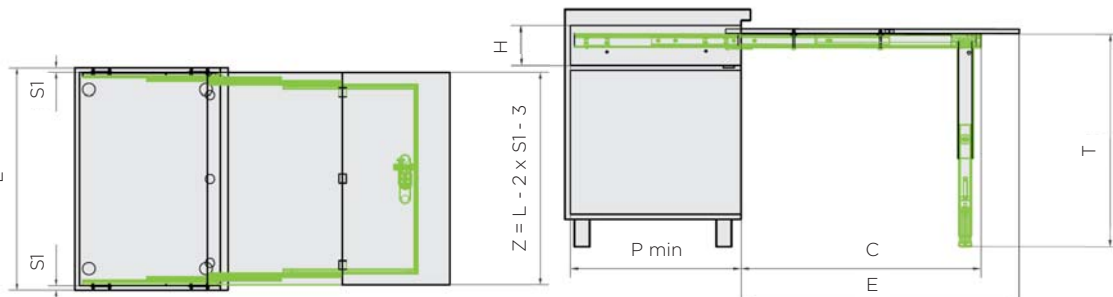

T-ABLE

Šifra	Naziv	Širina el. L (mm)	Min. globina el. P (mm)	Uporabna površina E (mm)	H min. (mm)	stranica S1 (mm)	C (mm)	T (mm)	Nosilnost (kg)
130008	T-Able izv. vodilo s tel.nogo za EL.600mm	600	540	900	120	15 - 20	789	745 - 815	100
130009	T-Able izv. vodilo s tel.nogo za EL.900mm	900	540	900	120	15 - 20	789	745 - 815	100
130010	T-Able izv. vodilo s tel.nogo za EL.1200mm	1200	540	900	120	15 - 20	789	745 - 815	100

T-ABLE XL

Šifra	Naziv	Širina el. L (mm)	Min. globina el. P (mm)	Uporabna površina E (mm)	H min. (mm)	stranica S1 (mm)	C (mm)	T (mm)	Nosilnost (kg)
130011	T-Able XL izv. vodilo s tel.nogo za EL.600mm	600	520	1310	130	15 - 20	1168	731 - 801	100
130012	T-Able XL izv. vodilo s tel.nogo za EL.900mm	900	520	1310	130	15 - 20	1168	731 - 801	100
130013	T-Able XL izv. vodilo s tel.nogo za EL.1200mm	1200	520	1310	130	15 - 20	1168	731 - 801	100

PARTY - IZVLEČNA MIZA



REŠITVE ZA MAJHNE KUHINJE

Nova izvlečna miza Party zaokrožuje linijo izvlečnih elementov za kuhinje in majhne prostore. Sistem je zasnovan in izdelan do najmanjše podrobnosti, na podlagi preteklih izkušenj.

Izvlečna miza Party se lahko vgradi v klasičen predal, brez potrebe po shranjevanju komponent na drugih mestih, saj se zloži tako mizna plošča kot sam izvlečni mehanizem z nogo.

PRILOŽENO V SETU:

- 6 x spona
- okrasne kapice

<https://www.youtube.com/user/Atimspa>

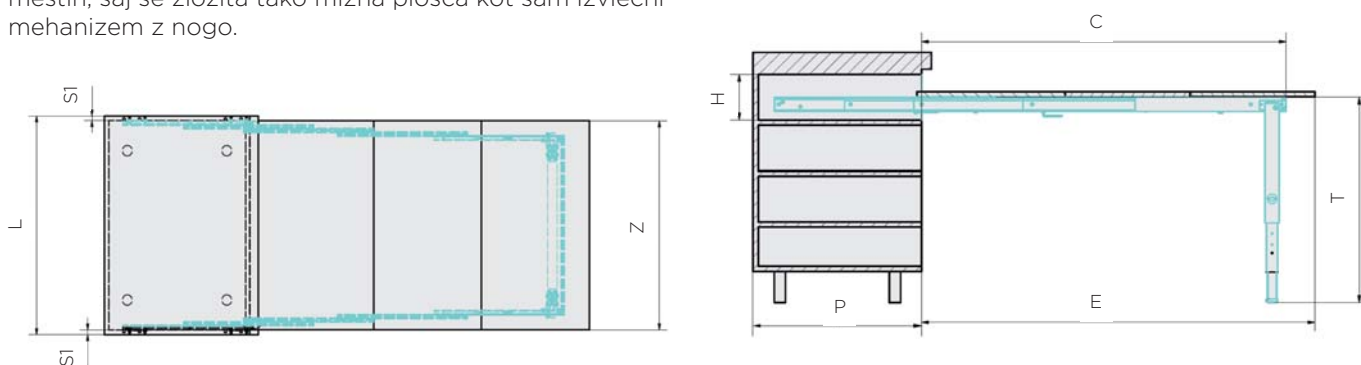

Šifra	Naziv	Min. globina el. P (mm)	Širina el. L (mm)	Širina police Z (mm)	E (mm)	H min. (mm)	C (mm)	T (mm)	S1 (mm)	Nosilnost (kg)
130020	Party izvl.vodilo s tel.nogo za el.600mm	560	600	555	1380	150	1275	725 - 820	16 - 19	100
130021	Party izvl.vodilo s tel.nogo za el.900mm	560	900	855	1380	150	1275	725 - 820	16 - 19	100
130022	Party izvl.vodilo s tel.nogo za el.1200mm	560	1200	1155	1380	150	1275	725 - 820	16 - 19	100

IZVLEČNI MEHANIZMI - OPLA TOP



OPLA TOP - IZVLEČNA MIZA/PODALJŠANA DELOVNA POVRŠINA



REŠITVE ZA MAJHNE KUHINJE

Opla'top je sistem, ki omogoča razširitev delovne površine. Sistem je narejen tako da sta kuhinjska delovna površina in izvlečena površina v isti ravnini.

Mehanizem je idealen za montažo v kuhinje, ki imajo majhne delovne površine in zagotavlja zelo koristno razširitev v obliki polotoka, ki se lahko uporablja tudi kot mizica za zajtrk ali hiter obrok. Sistem za odpiranje: Easy up

PRILOŽENO V SETU:

- okrasne kapice

<https://www.youtube.com/user/Atimspa>

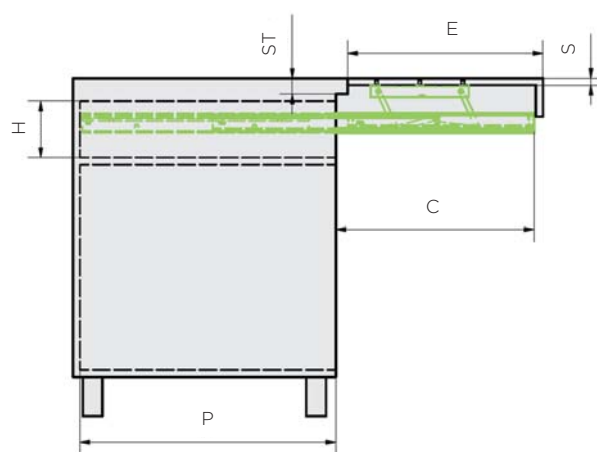
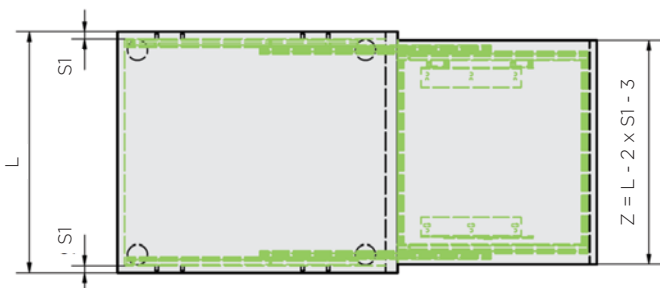

Šifra	Širina el. L (mm)	Min. globina el. P (mm)	Uporabna površina E (mm)	H min. (mm)	Stranica S1 (mm)	S (mm)	ST (mm)	C (mm)	Nosilnost kg	
130004	Opla top izvlvodilo za mizo EL.450mm	450	540	500	60 + S	15 - 20	20 - 60	20 - 60	505	40
130005	Opla top izvlvodilo za mizo EL.600mm	600	540	500	60 + S	15 - 20	20 - 60	20 - 60	505	40
130006	Opla top izvlvodilo za mizo EL.900mm	900	540	500	60 + S	15 - 20	20 - 60	20 - 60	505	40
130007	Opla top izvlvodilo za mizo EL.1200mm	1200	540	500	60 + S	15 - 20	20 - 60	20 - 60	505	40

OPLA - IZVLEČNA DELOVNA POVRŠINA



REŠITVE ZA MAJHNE KUHINJE

Opla je sistem, ki omogoča dodatno površino, shranjeno pod polico v kuhinji ali katerem koli drugem prostoru, kjer imamo potrebo po dodatni površini. Z enim samim potegom se sistem izvleče in dvigne na primerno višino. Hitra in enostavna rešitev za dodatno površino v kateri koli sobi. Sistem odpiranja: Easy up

<https://www.youtube.com/user/Atimspa>

PRILOŽENO V SETU:

- okrasne kapice

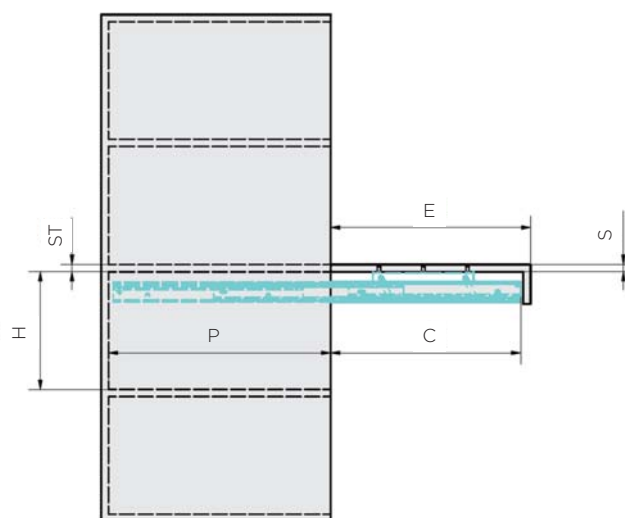
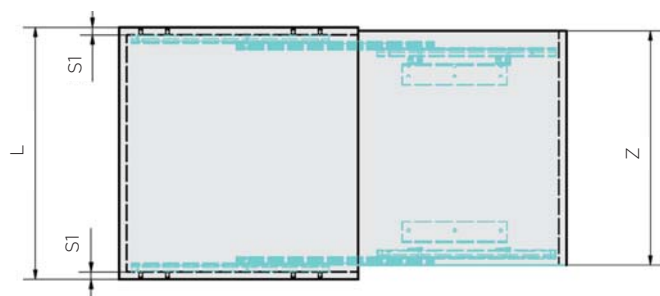

Šifra	Naziv	Min. globina el. P (mm)	Širina el. L (mm)	Širina police Z (mm)	E (mm)	H min. (mm)	C (mm)	S, ST (mm)	S1 (mm)	Nosilnost (kg)
130027	Opla' izvvl.vodilo za mizo el. 450mm	540	450	405	500	60 + S	470	15 - 20	15 - 20	40
130028	Opla' izvvl.vodilo za mizo el. 600mm	540	600	555	500	60 + S	470	15 - 20	15 - 20	40
130029	Opla' izvvl.vodilo za mizo el. 900mm	540	900	855	500	60 + S	470	15 - 20	15 - 20	40
130030	Opla' izvvl.vodilo za mizo el. 1200mm	540	1200	1155	500	60 + S	470	15 - 20	15 - 20	40

IZVLEČNI MEHANIZMI - SNACK TOP



SNACK TOP - DRсна DELOVNA PLOŠČA S SKRITIMI VODILI



REŠITVE ZA MAJHNE KUHINJE

Snack Top je moderna rešitev za varčevanje s prostorom v vaši kuhinji. Z rahlim dotikom se vodila iztegnejo in ustvarijo dodatno površino, ki je primerna za zajtrk, oziroma jo lahko uporabite kot dodatno delovno površino pri pripravi kosila.

Vse to zagotavljajo trdna aluminijasta vodila, ki so povsem skrita v dodatni delovni površini in so tako popolnoma nevidna.

<https://www.youtube.com/user/Atimspa>

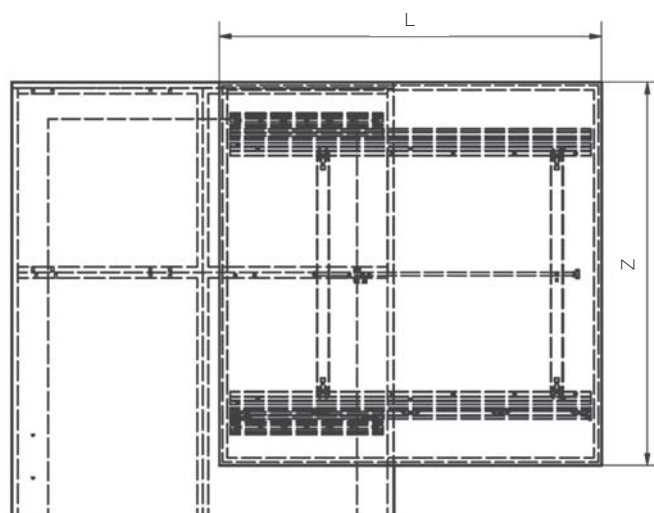
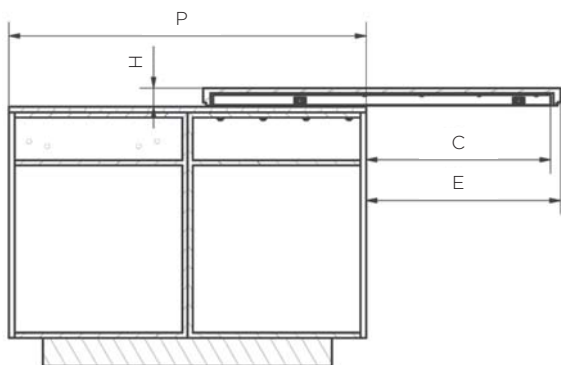

Šifra	Naziv	Dolžina pulta L (mm)	Širina pulta Z (mm)	Min. globina el. P (mm)	Izteg od elementa E (mm)	H min. (mm)	C (mm)	Nosilnost (kg)
130031	Snack top izvlnodilo za pult 900*900	900	900	900	500	65 - 85	450	60
130032	Snack top izvlnodilo za pult 1200*1200	1200	1200	1200	650	65 - 85	600	60

SHOT - IZVLEČNA DELOVNA POVRŠINA



REŠITVE ZA MAJHNE KUHINJE

Sistem Shot omogoča, da s preprostim predalom izvlečemo dodatno delovno površino. Ta sistem je idealen za kuhinje s kratkimi pulti.

Njegova glavna značilnost je trdnost. Zahvaljujoč sistemu za zaklepanje, delovna površina ostane trdno na svojem mestu in omogoča nosilnost do 60 kg.

<https://www.youtube.com/user/Atimspa>

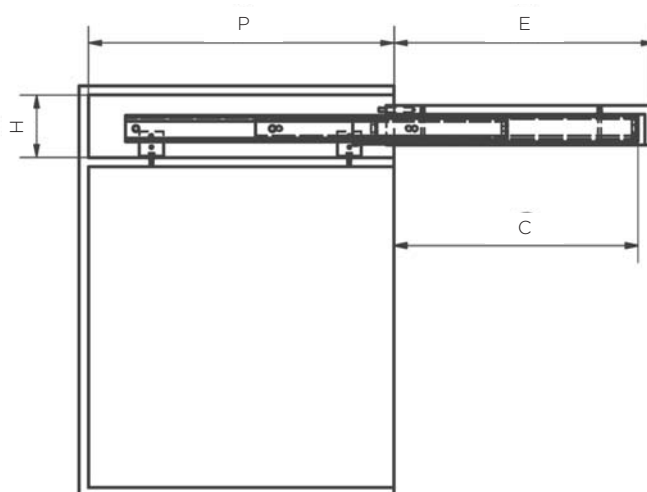
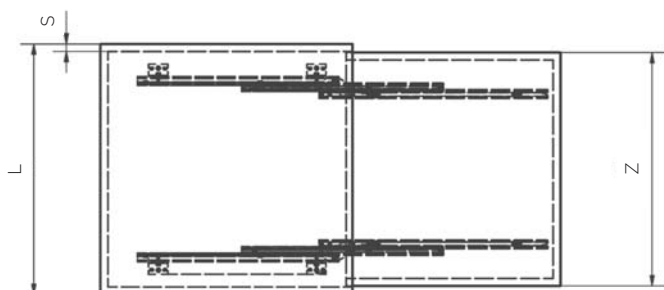

Šifra	Naziv	Širina el. L (mm)	Širina pulta Z (mm)	Min. globina el. P (mm)	Izteg od el. E (mm)	S (mm)	H min. (mm)	C (mm)	Nosilnost (kg)
130033	Shot izvl.vodilo za del.površino	450 - 1200	L - (S x 2) - 5	530	500	15 - 20	100	465	60

IZVLEČNI MEHANIZMI - DINAMICO



DINAMICO - DRSNI RAZTEGLJIVI POLOTOK



REŠITVE ZA MAJHNE KUHINJE

Dinamico je inovativen sistem za drsni raztegljivi polotok. Zahvaljujoč posebnim vodilom lahko polotok premikate po celotni dolžini kuhinje.

Ta vodila omogočajo, da lahko mizo premikate po prostoru glede na vaše trenutne potrebe.

Dinamico ima dodaten sistem razširitve, ki poveča površino, tako da lahko za mizo udobno sedi 5 oseb.

PRILOŽENO V SETU:

- 2 x spona
- okrasne kapice

<https://www.youtube.com/user/Atimspa>

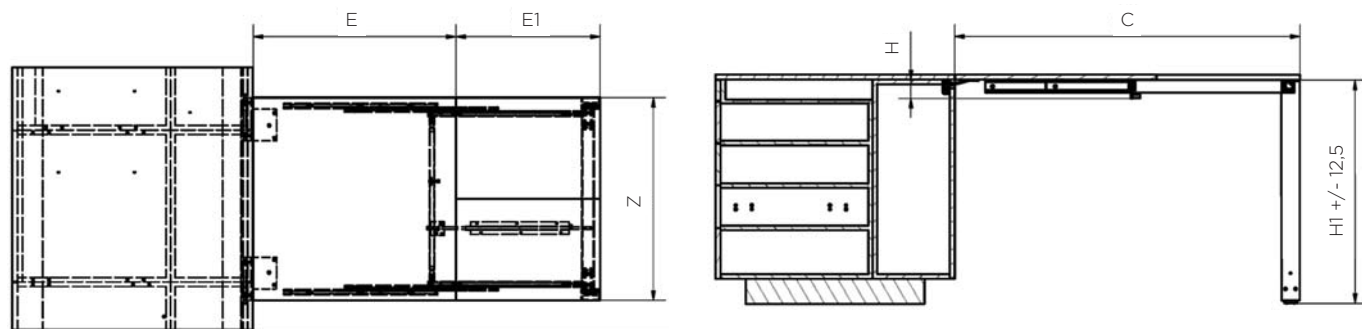

Šifra	Naziv	H min (mm)	H1 (mm)	Širina pulta Z (mm)	E (mm)	E1 (mm)	C (mm)
130034	Dinamico drsni raztegljivi polotok	80	885	800	800	570	800 (+570)

SLIDE - DRŠNI POLOTOK



REŠITVE ZA MAJHNE KUHINJE

Slide sistem za dršni polotok se namesti čez obstoječ kuhinjski pult. S pomočjo ALU vodil pridobite dodaten prostor, ki omogoča 4 ljudem, da pojedjo kosilo, večerjo, ali samo preprosto uživajo ob kavi in najljubših prigrizkih. Dodatna prednost Slide sistema ALU vodil za dršni polotok je v tem, da se namesti čez obstoječ kuhinjski pult, kar omogoča tudi naknadno montažo. Vodila so iz naravnega eloksiranega aluminija, kar omogoča nosilnost do 60 kg.

<https://www.youtube.com/user/Atimspa>

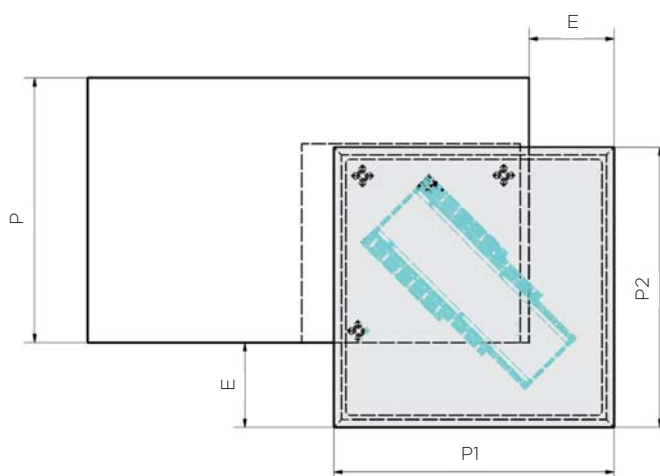
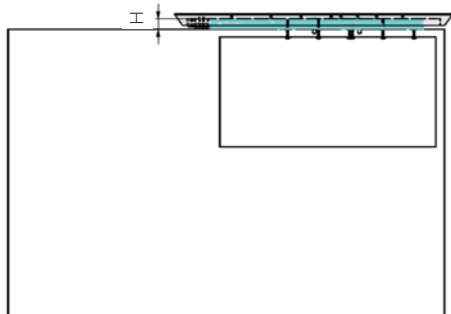

Šifra	Naziv	Odpiranje	Min. širina el. P (mm)	H min. (mm)	Izteg od elementa E (mm)	P1 (mm)	P2 (mm)	Nosilnost (kg)
130023	Slide izvodilo za kuh.pult 900*900mm	levo/desno		56	0 - 385	900	900	60
130024	Slide izvodilo za kuh.pult 1200*1200mm	levo/desno	1200	56	0 - 385	1200	1200	60
130025	Slide izvodilo za kuh.pult 1200*900mm	desno	950	56	0 - 385	1200	900	60
130026	Slide izvodilo za kuh.pult 1200*900mm	levo	950	56	0 - 385	1200	900	60

IZVLEČNI MEHANIZMI - T BENCH



T BENCH - IZVLEČNA KLOP Z ZLOŽLJIVO NOGO



REŠITVE ZA MAJHNE KUHINJE

T - BENCH je nov sistem za izvlek klopi iz predala. Zahvaljujoč trdnim in vzdržljivim aluminijastim vodilom in po višini nastavljivi nogi se klop iztegne več kot 900 mm in prenese 100 kg obremenitve.

<https://www.youtube.com/user/Atimspa>

T - BENCH in T - ABLE sta zmagovalna kombinacija.

PRILOŽENO V SETU:

- 2 x spona
- okrasne kapice

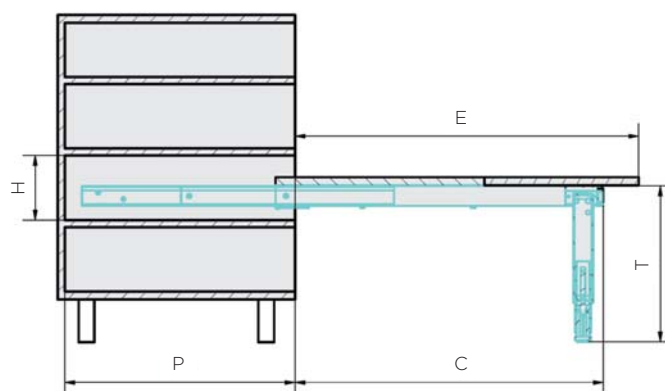
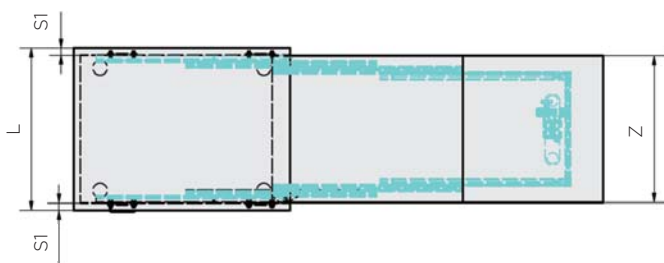

Šifra	Naziv	Min. globina el. P (mm)	Širina el. L (mm)	Uporabna površina E (mm)	Širina klopi Z (mm)	H min. (mm)	C (mm)	S1 (mm)	Nosilnost (kg)
130018	T-bench izvvodilo za klop el.450mm	540	450	870	405	120	789	15 - 20	100
130019	T-bench izvvodilo za klop el.600mm	540	600	870	555	120	789	15 - 20	100

PRUA - IZVLEČNA LIKALNA DESKA



REŠITVE ZA MAJHNE PROSTORE

Ta sistem se uporablja za izvlečno likalno desko, ki je shranjena v prostoru, ki je običajno namenjeno predalu. Desko izvlečemo v trenutku, tako da enostavno odpremo vrata predalnika in jo potegnemo.

Sistem je ustvarjen, da zadovolji potrebe funkcionalnosti v majhnih prostorih. Mehanizem je idealen za montažo v kuhinjo, oziroma je del kopalnice ali pralnice.

Mehanizem je narejen tako, da so vse komponente (vodilo in leseni elementi) integrirani v sam sistem, brez potrebe po shranjevanju na drugih mestih.

PRILOŽENO V SETU:

- okrasne kapice

<https://www.youtube.com/user/Atimspa>

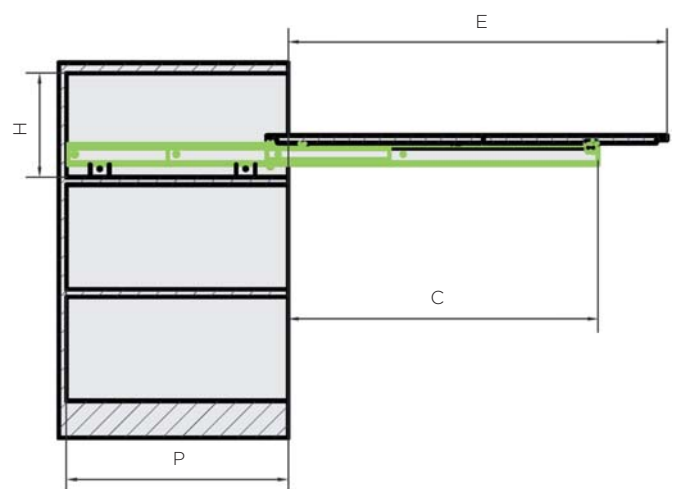
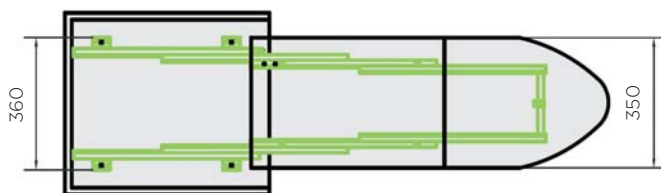

Šifra	Naziv	Širina el. L (mm)	Min. globina el. P (mm)	Uporabna površina E (mm)	H min. (mm)	C (mm)	Nosilnost (kg)
130003	Prua izvlečna likalna deska	univerzalna	535	910	150	730	80

RAZTEGLJIVE MIZE - OKEY DOKEY



OKEY DOKEY - DVIŽNA RAZTEGLJIVA MIZA



REŠITVE ZA MAJHNE PROSTORE

Okey Dokey je po višini nastavljiva miza, ki se lahko razširi. Mizo lahko uporabljamo kot klubsko mizico, nato pa jo lahko dvignemo in razširimo in tako omogočimo sedenje za 6/8 oseb.

<https://www.youtube.com/user/Atimspa>



Šifra	Naziv	Zaprta miza (mm)	Razširjena miza (mm)	Višina (mm)	Število oseb
130035	Okey dokey miza nast. po višini KROM	1200 x 740	1480 x 1200	255 - 855	6/8
130036	Okey dokey miza nast. po višini ČRNA	1200 x 740	1480 x 1200	255 - 855	6/8
130037	Okey dokey miza nast. po višini BELA	1200 x 740	1480 x 1200	255 - 855	6/8

RAZTEGLJIVE MIZE - IZVLEČNO VODILO



IZVLEČNO VODILO ZA PODALJŠANJE MIZE - SINHRONIZIRANO

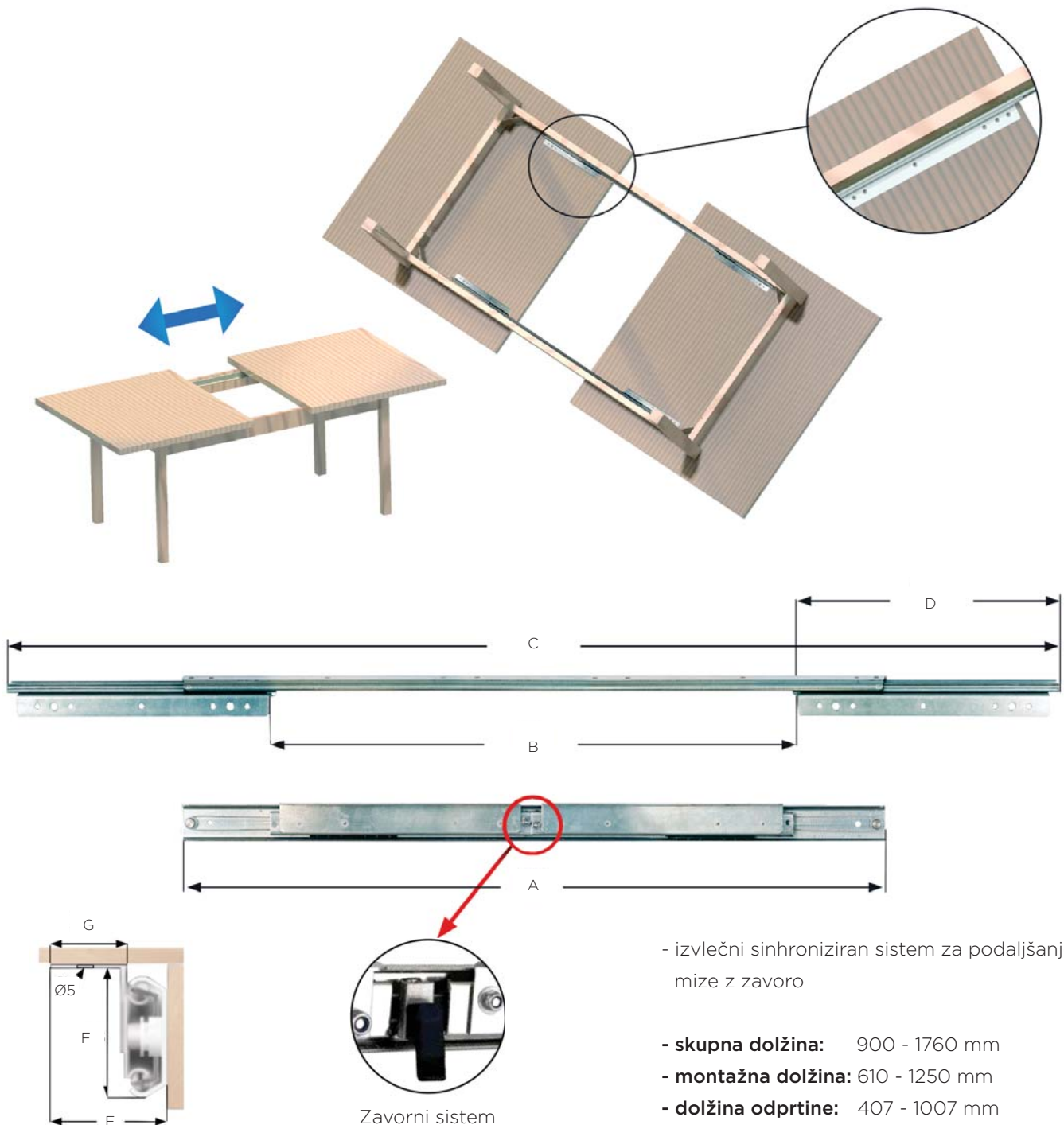

- izvlečni sinhroniziran sistem za podaljšanje mize z zavoro

- **skupna dolžina:** 900 - 1760 mm
- **montažna dolžina:** 610 - 1250 mm
- **dolžina odprtine:** 407 - 1007 mm
- **nosilnost:** 60 - 90 kg

Šifra	Naziv	A mm	B mm	C mm	D mm	E mm	F mm	G mm
093051	X-Vodilo izvlečno za mize 700/507mm 60kg	700	507	1000	240	33	40	20
093052	X-Vodilo izvlečno za mize 800/607mm 60kg	800	607	1180	280	33	40	20
093053	X-Vodilo izvlečno za mize 1250/907mm 90kg	1250	907	1660	370	39	49	22
093054	X-Vodilo izvlečno za mize 1250/1007mm 60kg	1250	1007	1760	370	39	49	22



Dvižni mehanizmi

PAMETNE REŠITVE ZA VAŠ PROSTOR

Pozzoli dvižni mehanizmi so idealni za majhna stanovanja, kjer je izredno pomembna prostorska učinkovitost.

Z dvižnimi mehanizmi lahko še tako majhen prostor naredite bogat in kljub pomanjkanju prostora zagotovite, da imate v prostoru, kjer bivate, vse najpomembnejše bivalne elemente.

DVIŽNI MEHANIZMI - CLICK TOP

POZZOLI®

CLICK TOP - SISTEM ZA ZLOŽLJIVO POSTELJO IN POLICO



REŠITVE ZA MAJHNA STANOVANJA

Sistem za zložljivo posteljo in polico CLICK TOP je idealen za majhna stanovanja, kjer je izredno pomembna prostorska učinkovitost. Kovinsko podnožje pobarvano z epoksi prahom in lesene letve zagotavljajo kakovost, vzdržljivost in udobje.

Ta edinstveni sistem je zasnovan tako, da lahko knjige in ostale potrebščine med spuščanjem postelje ostanejo na mizi, saj le ta vedno ostane v isti ravnini.

Sistem CLICK TOP lahko uporabite kot nadomestno ležišče v apartmajih, oziroma kot ležišče v manjših bivalnih enotah.

Dodani pasovi poskrbijo, da vzmetnica ostane na svojem mestu tudi med dviganjem in spuščanjem.

NA VOLJO SISTEM ZA ENOJNO ALI DVOJNO POSTELJO

- enojna postelja: 90 x 200 cm
- dvojna postelja: 180 x 200 cm

<https://www.youtube.com/user/PozzoliSrl>

Šifra	Naziv	Dimenzija vzmetnice (cm)
130107	CLICK TOP 93*202 Enojna vertikalna + polica	90 x 200
130108	CLICK TOP 183*202 Dvojna vertikalna + polica	180 x 200



DVIŽNI MEHANIZMI - CLICK TOP

POZZOLI®

CLICK TOP - ENOJNI - VZMETNICA 90 x 200 cm

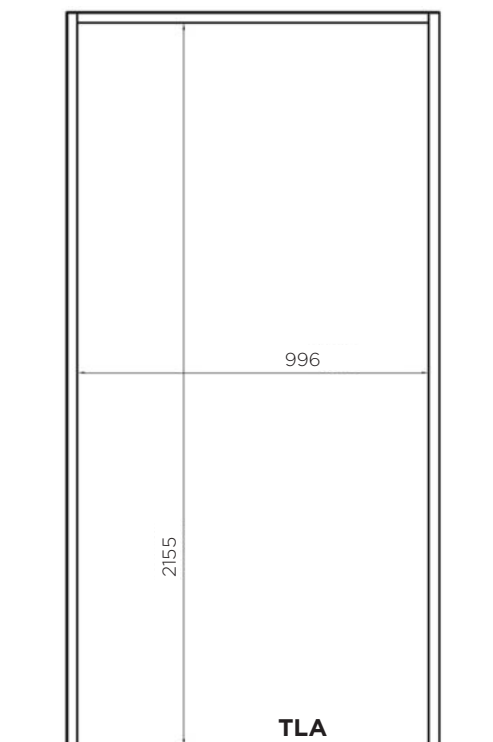

DIMENZIJA OMARE:

- notranja širina: 996 mm
- višina od tal: 2155 mm
- višina podnožja omare: max. 30 mm
v kolikor spremenite dimenzije podstavka, morate prilagoditi tudi dimenzije vrat in luknje za vrtanje(*)

GLOBINA OMARE:

- debelina vrat + 280 mm + debelina zadnje stranice

OSTALE TEHNIČNE LASTNOSTI:

- dimenzija vrat: 970 x 2105 mm
- dimenzija kovinskega ogrodja: 930 x 2020 mm
- višina vzmetnice: 180 mm
- teža sprednje plošče + vzmetnice: 40 kg

PRILOŽENO V SETU:

- A45 + A51 - seznam artiklov na strani 50
- 2x dvižni mehanizem 1000 N

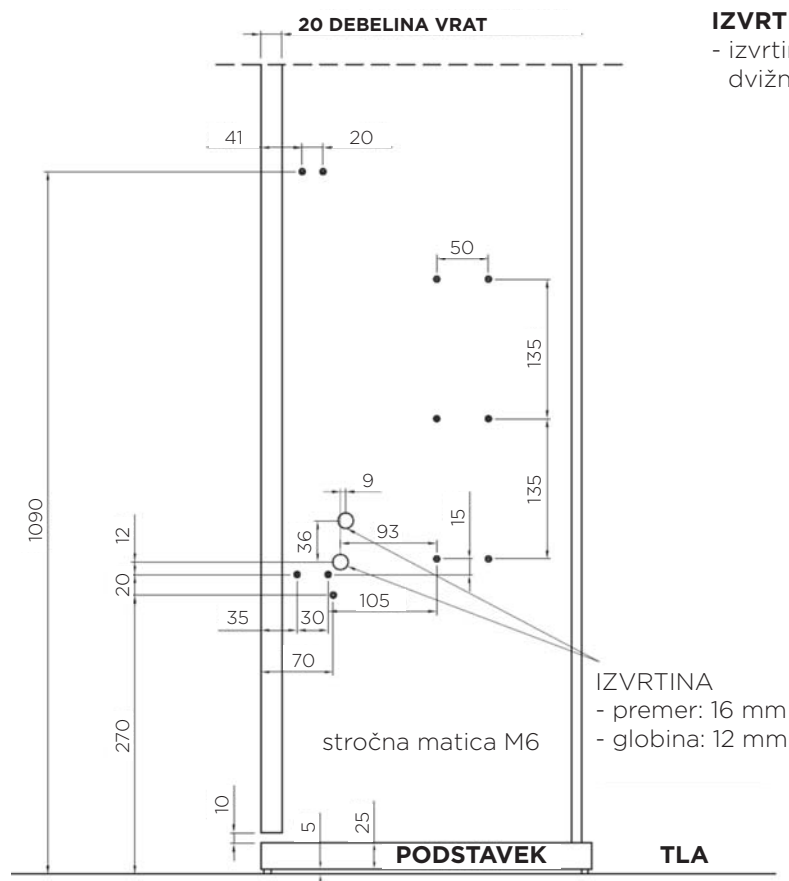

IZVRTINE NA LEVI IN DESNI STRANI:

- izvrtine na levi in desni strani omare za montažo dvižnega mehanizma

DVIŽNI MEHANIZMI - CLICK TOP

POZZOLI®

CLICK TOP - ENOJNI - VZMETNICA 90 x 200 cm

LUKNJE IN DIMENZIJE ZA VRATA

- dimenzija vrat: 970 x 2105 mm

LUKNJE IN DIMENZIJE ZA POLICO

- teža police: max. 12 kg

- nosilnost: max. 10 kg

X = 1080 - višina podnožja omare (mm)

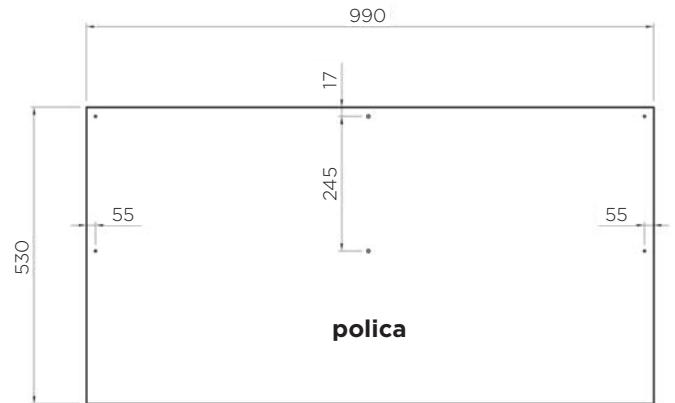
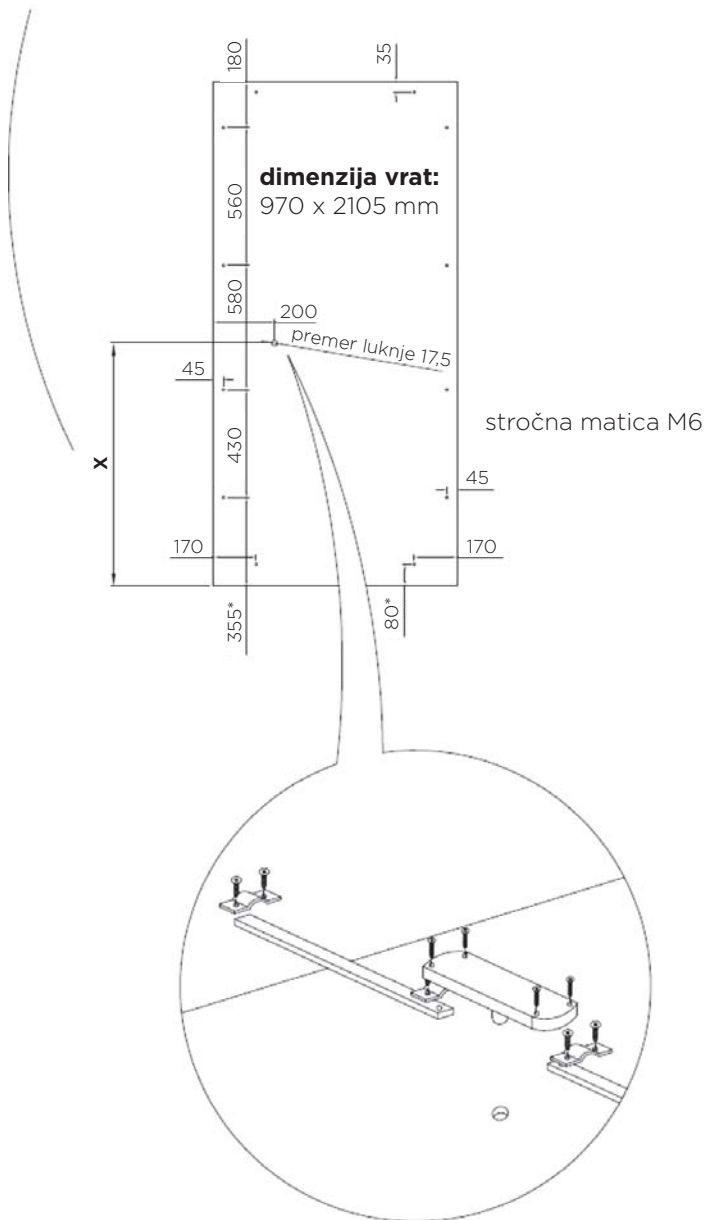

DVIŽNI MEHANIZMI - CLICK TOP

POZZOLI®

CLICK TOP - DVOJNI - VZMETNICA 180 x 200 cm

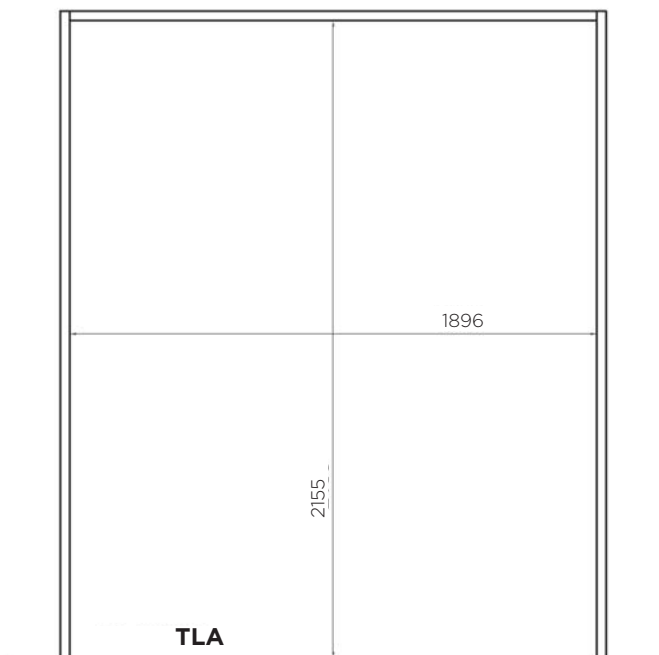

DIMENZIJA OMARE:

- notranja širina: 1896 mm
- višina od tal: 2155 mm
- višina podnožja omare: max. 30 mm
v kolikor spremenite dimenzije podstavka, morate prilagoditi tudi dimenzije vrat in luknje za vrtanje(*)

GLOBINA OMARE:

- debelina vrat + 280 mm + debelina zadnje stranice

OSTALE TEHNIČNE LASTNOSTI:

- dimenzija vrat: 1870 x 2105 mm
- dimenzija kovinskega ogrodja: 1830 x 2020 mm
- višina vzmetnice: 180 mm
- teža sprednje plošče + vzmetnice: 75/80 kg

PRILOŽENO V SETU:

- A45 + A51 - seznam artiklov na strani 50
- 2x dvižni mehanizem 1800 N

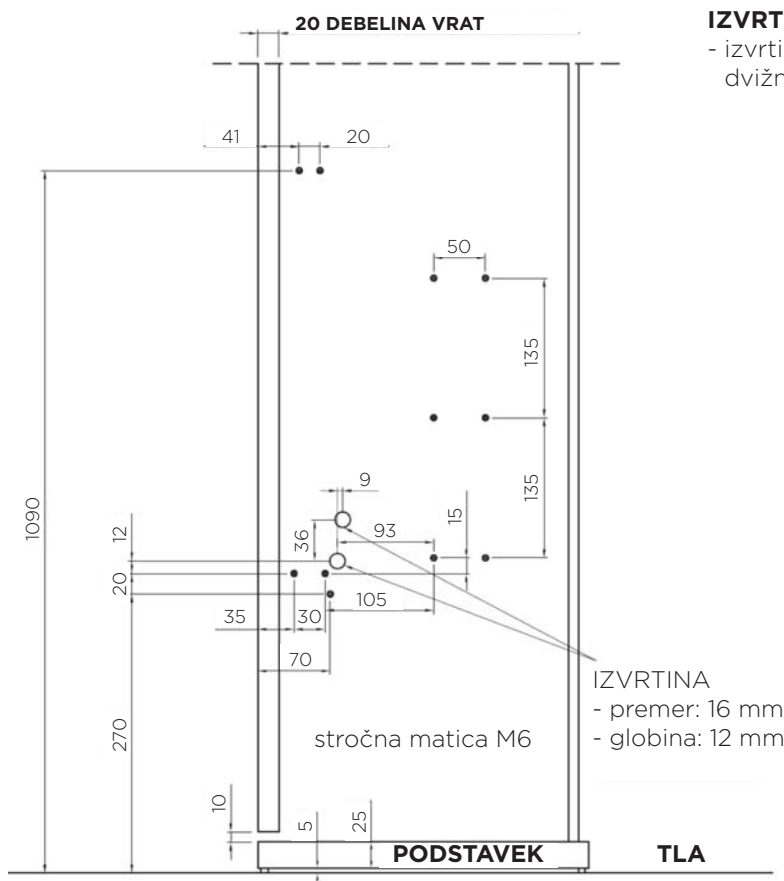

IZVRTINE NA LEVI IN DESNI STRANI:

- izvrtine na levi in desni strani omare za montažo dvižnega mehanizma

IZVRTINA
- premer: 16 mm
- globina: 12 mm

DVIŽNI MEHANIZMI - CLICK TOP

POZZOLI®

CLICK TOP - DVOJNI - VZMETNICA 180 x 200 cm

LUKNJE IN DIMENZIJE ZA VRATA

- dimenzija vrat: 1870 x 2105 mm

X = 1080 - višina podnožja omare (mm)

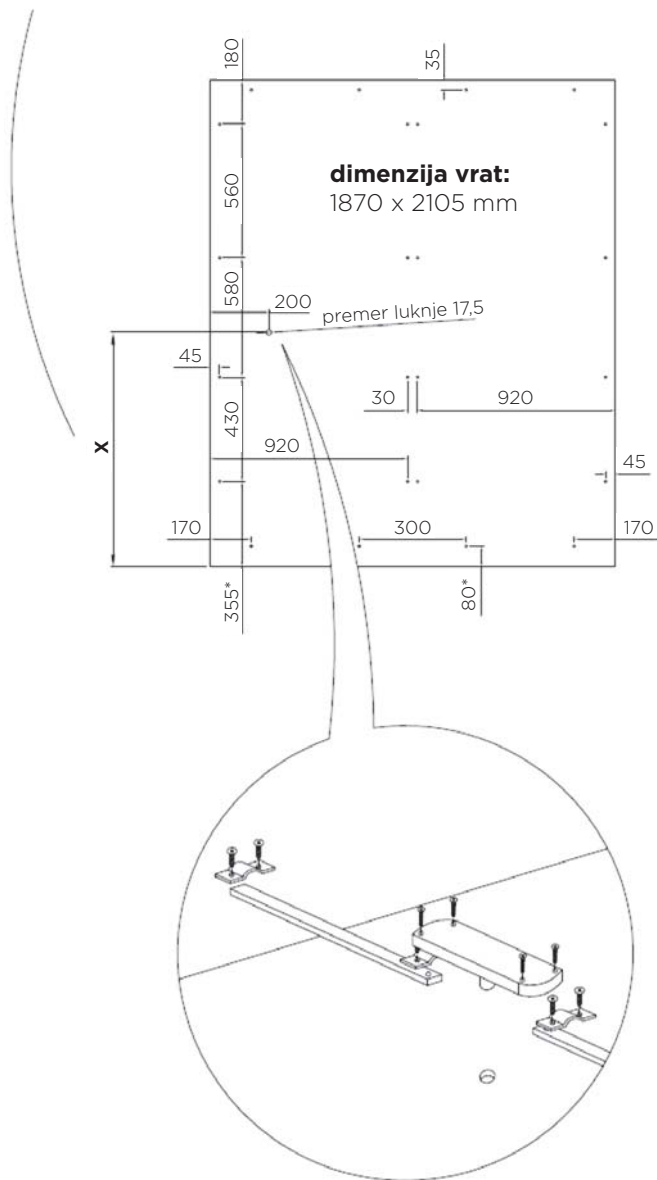

LUKNJE IN DIMENZIJE ZA POLICO

- teža police: max. 12 kg

- nosilnost: max. 10 kg

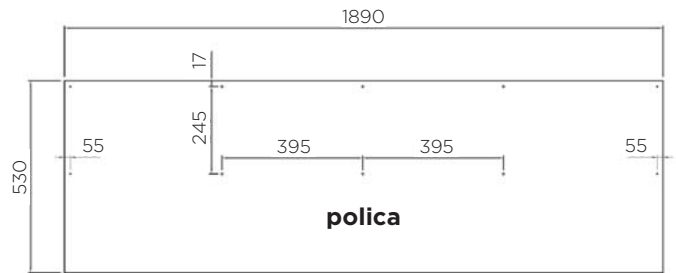

stročna matica M6

DVIŽNI MEHANIZMI - CLICK V

POZZOLI®

CLICK V - SISTEM ZA ZLOŽLJIVO POSTELJO



REŠITVE ZA MAJHNA STANOVANJA

Sistem za zložljivo posteljo CLICK V je idealen za majhna stanovanja, kjer je izredno pomembna prostorska učinkovitost. Kovinsko podnožje pobarvano z epoksi prahom in lesene letve zagotavljajo kakovost, vzdržljivost in udobje.

Sistem CLICK V lahko uporabite kot nadomestno ležišče v apartmajih, oziroma kot ležišče v manjših bivalnih enotah. Dodani pasovi poskrbijo, da vzmetnica ostane na svojem mestu tudi med dviganjem in spuščanjem.

NA VOLJO SISTEM ZA ENOJNO ALI DVOJNO POSTELJO

- enojna postelja: 90 x 200 cm
- enojna postelja: 120 x 200 cm
- enojna postelja: 140 x 200 cm
- dvojna postelja: 160 x 200 cm
- dvojna postelja: 180 x 200 cm

<https://www.youtube.com/user/PozzoliSrl>

Šifra	Naziv	Dimenzija vzmetnice (cm)
130102	CLICK V 93*202 Enojna vertikalna	90 x 200
130117	CLICK V 123*202 Enojna vertikalna	120 x 200
130115	CLICK V 143*202 Enojna vertikalna	140 x 200
130118	CLICK V 163*202 Dvojna vertikalna	160 x 200
130103	CLICK V 183*202 Dvojna vertikalna	180 x 200



DVIŽNI MEHANIZMI - CLICK V

POZZOLI®

CLICK V - ENOJNI - VZMETNICA 90 x 200 cm

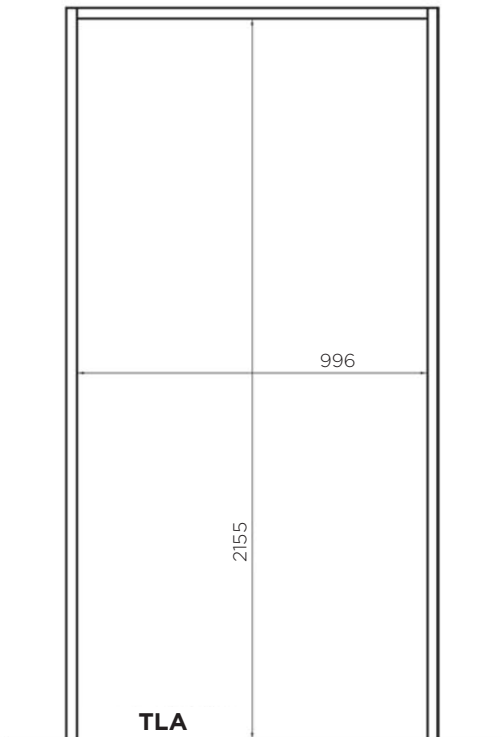

DIMENZIJA OMARE:

- notranja širina: 996 mm
- višina od tal: 2155 mm
- višina podnožja omare: 30 mm, max. 60 mm
v kolikor spremenite dimenzije podstavka, morate prilagoditi tudi dimenzije vrat in luknje za vrtanje(*)

GLOBINA OMARE:

- debelina vrat + 280 mm + debelina zadnje stranice

OSTALE TEHNIČNE LASTNOSTI:

- dimenzija vrat: 970 x 2105 mm
- dimenzija kovinskega ogrodja: 930 x 2020 mm
- višina vzmetnice: 180 mm
- teža sprednje plošče + vzmetnice: 40 kg
- teža vzmetnice \geq teža sprednje plošče

PRILOŽENO V SETU:

- A45 + A51 - seznam artiklov na strani 50
- 2x dvižni mehanizem 800 N

IZVRTINE NA LEVI IN DESNI STRANI:

- izvrtine na levi in desni strani omare za montažo dvižnega mehanizma

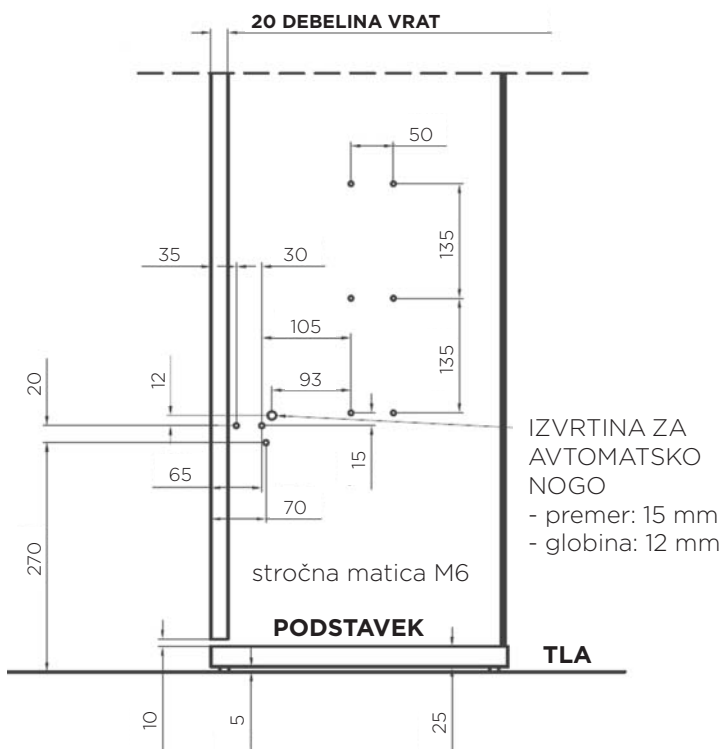

LUKNJE IN DIMENZIJE ZA VRATA

- dimenzija vrat: 970 x 2105 mm

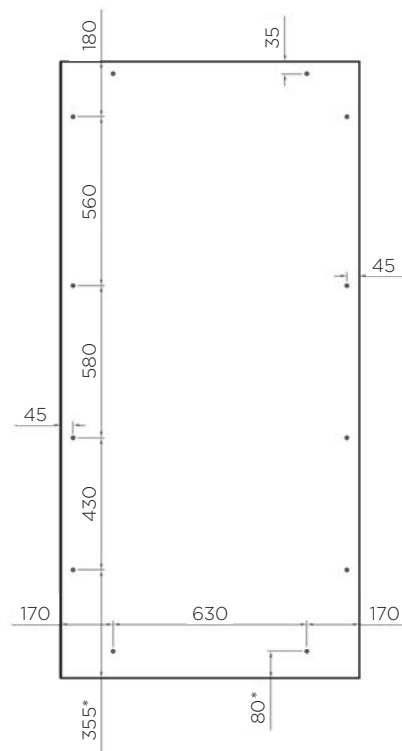

DVIŽNI MEHANIZMI - CLICK V

POZZOLI®

CLICK V - ENOJNI - VZMETNICA 120 x 200 cm

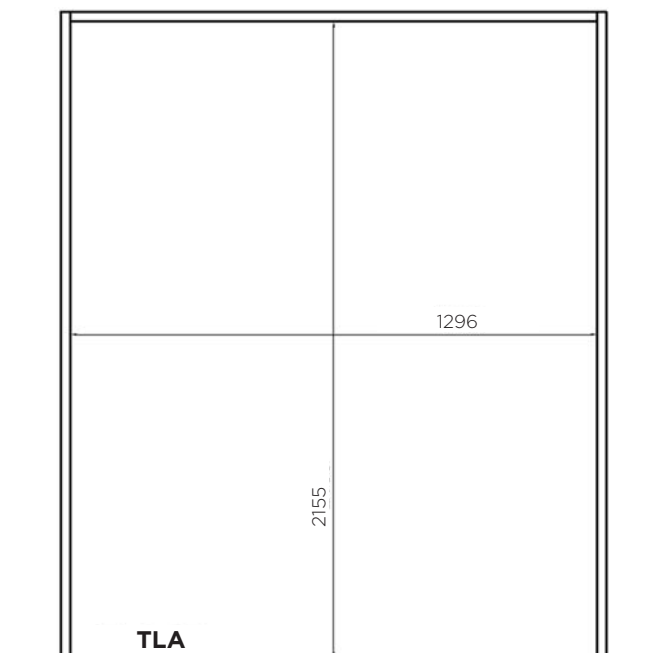

DIMENZIJA OMARE:

- notranja širina: 1296 mm
- višina od tal: 2155 mm
- višina podnožja omare: 30 mm, max. 60 mm
v kolikor spremenite dimenzije podstavka, morate prilagoditi tudi dimenzije vrat in luknje za vrtanje(*)

GLOBINA OMARE:

- debelina vrat + 280 mm + debelina zadnje stranice

OSTALE TEHNIČNE LASTNOSTI:

- dimenzija vrat: 1270 x 2105 mm
- dimenzija kovinskega ogrodja: 1230 x 2020 mm
- višina vzmetnice: 180 mm
- teža sprednje plošče + vzmetnice: 50 / 55 kg
- teža vzmetnice \geq teža sprednje plošče

PRILOŽENO V SETU:

- A45 + A51 - seznam artiklov na strani 50
- 2x dvižni mehanizem 1000 N

IZVRTINE NA LEVI IN DESNI STRANI:

- izvrtine na levi in desni strani omare za montažo dvižnega mehanizma

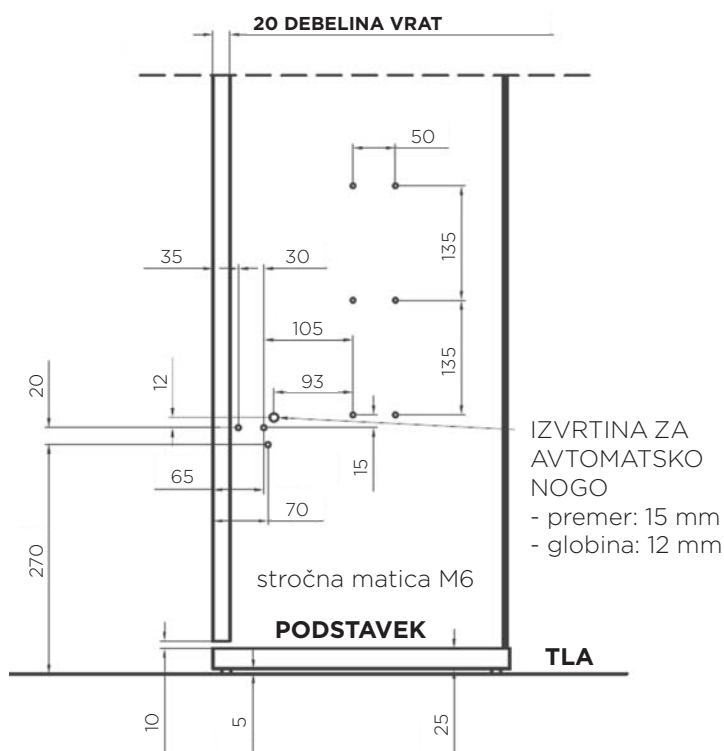

LUKNJE IN DIMENZIJE ZA VRATA

- dimenzija vrat: 1270 x 2105 mm

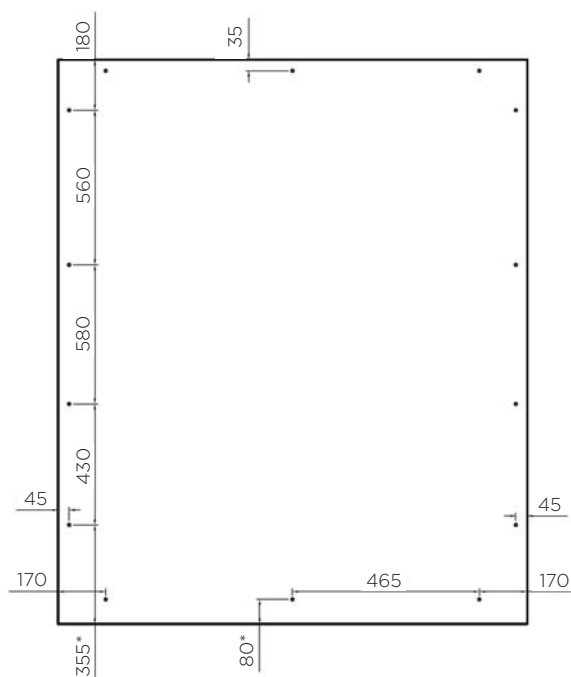

DVIŽNI MEHANIZMI - CLICK V

POZZOLI®

CLICK V - ENOJNI - VZMETNICA 140 x 200 cm

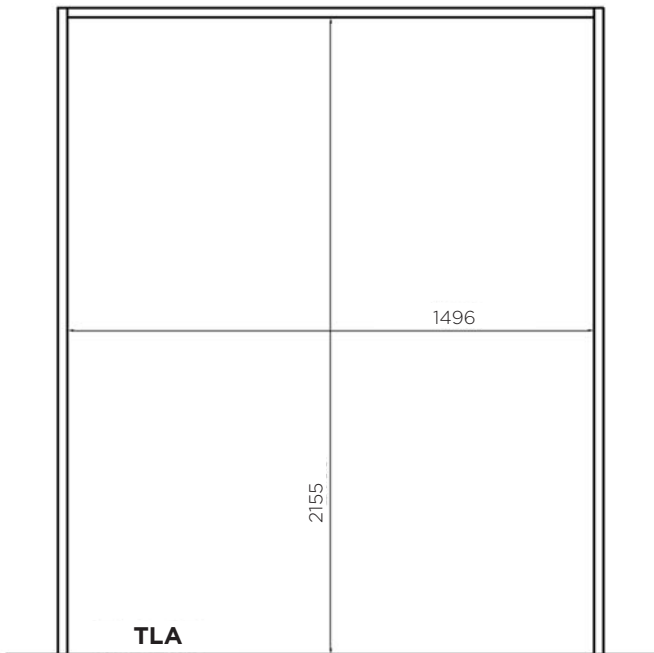

DIMENZIJA OMARE:

- notranja širina: 1496 mm
- višina od tal: 2155 mm
- višina podnožja omare: 30 mm, max. 60 mm
v kolikor spremenite dimenzije podstavka, morate prilagoditi tudi dimenzije vrat in luknje za vrtanje(*)

GLOBINA OMARE:

- debelina vrat + 280 mm + debelina zadnje stranice

OSTALE TEHNIČNE LASTNOSTI:

- dimenzija vrat: 1470 x 2105 mm
- dimenzija kovinskega ogrodja: 1430 x 2020 mm
- višina vzmetnice: 180 mm
- teža sprednje plošče + vzmetnice: 65 / 70 kg
- teža vzmetnice \geq teža sprednje plošče

PRILOŽENO V SETU:

- A45 + A51 - seznam artiklov na strani 50
- 2x dvižni mehanizem 1300 N

IZVRTINE NA LEVI IN DESNI STRANI:

- izvrtine na levi in desni strani omare za montažo dvižnega mehanizma

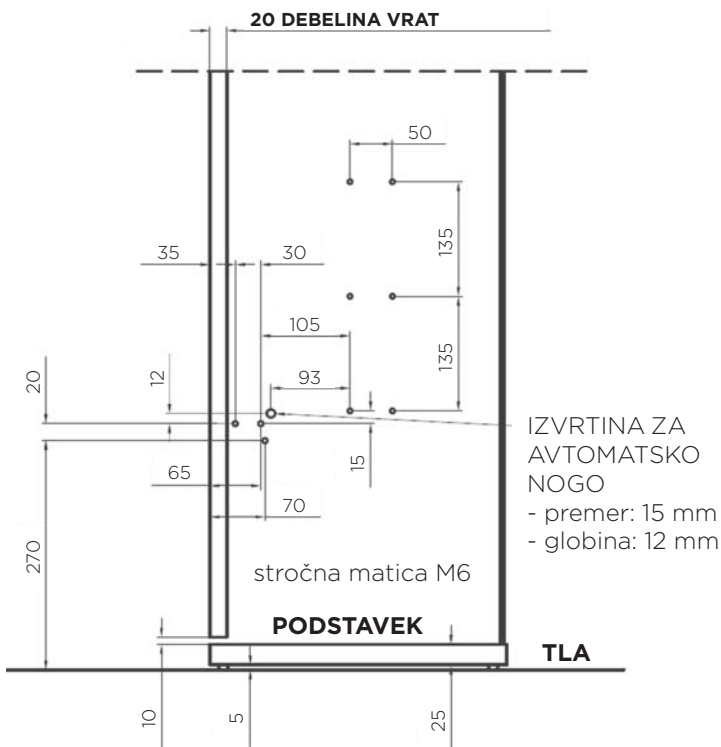

LUKNJE IN DIMENZIJE ZA VRATA

- dimenzija vrat: 1470 x 2105 mm

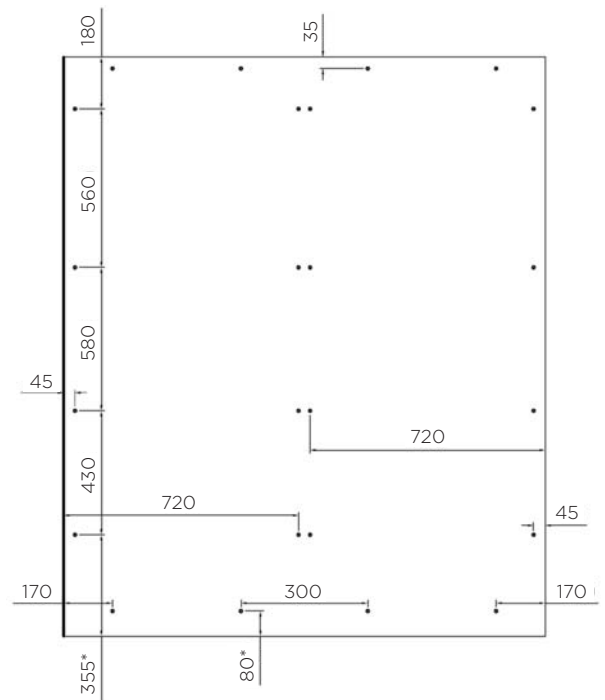

DVIŽNI MEHANIZMI - CLICK V

POZZOLI®

CLICK V - DVOJNI - VZMETNICA 160 x 200 cm

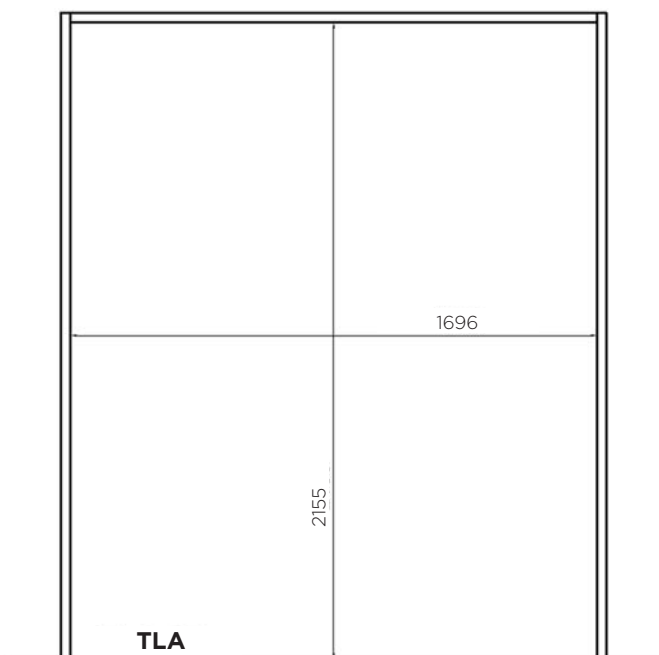

DIMENZIJA OMARE:

- notranja širina: 1696 mm
- višina od tal: 2155 mm
- višina podnožja omare: 30 mm, max. 60 mm
v kolikor spremenite dimenzije podstavka, morate prilagoditi tudi dimenzije vrat in luknje za vrtanje(*)

GLOBINA OMARE:

- debelina vrat + 280 mm + debelina zadnje stranice

OSTALE TEHNIČNE LASTNOSTI:

- dimenzija vrat: 1670 x 2105 mm
- dimenzija kovinskega ogrodja: 1630 x 2020 mm
- višina vzmetnice: 180 mm
- teža sprednje plošče + vzmetnice: 65 / 70 kg
- teža vzmetnice \geq teža sprednje plošče

PRILOŽENO V SETU:

- A45 + A51 - seznam artiklov na strani 50
- 2x dvižni mehanizem 1500 N

IZVRTINE NA LEVI IN DESNI STRANI:

- izvrtine na levi in desni strani omare za montažo dvižnega mehanizma

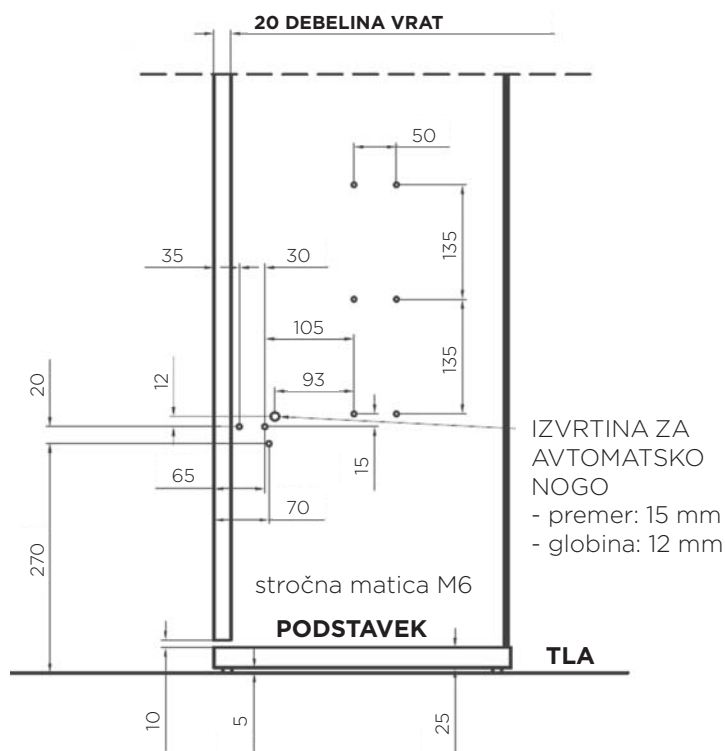

LUKNJE IN DIMENZIJE ZA VRATA

- dimenzija vrat: 1670 x 2105 mm

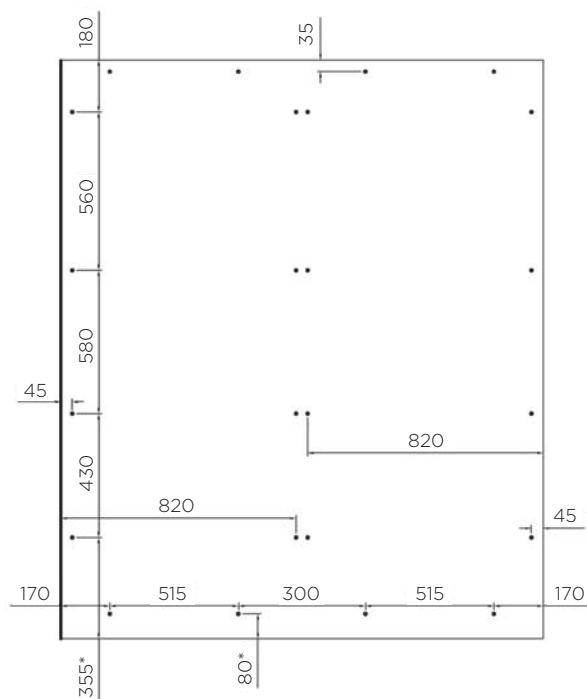

DVIŽNI MEHANIZMI - CLICK V

POZZOLI®

CLICK V - DVOJNI - VZMETNICA 180 x 200 cm

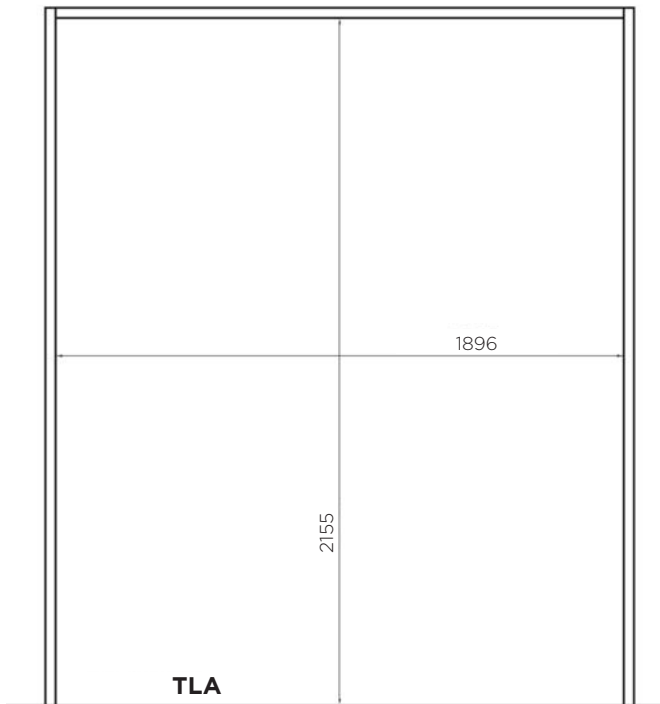

DIMENZIJA OMARE:

- notranja širina: 1896 mm
- višina od tal: 2155 mm
- višina podnožja omare: 30 mm, max. 60 mm
v kolikor spremenite dimenzije podstavka, morate prilagoditi tudi dimenzije vrat in luknje za vrtanje(*)

GLOBINA OMARE:

- debelina vrat + 280 mm + debelina zadnje stranice

OSTALE TEHNIČNE LASTNOSTI:

- dimenzija vrat: 1870 x 2105 mm
- dimenzija kovinskega ogrodja: 1830 x 2020 mm
- višina vzmetnice: 180 mm
- teža sprednje plošče + vzmetnice: 80 kg
- teža vzmetnice \geq teža sprednje plošče

PRILOŽENO V SETU:

- A45 + A51 - seznam artiklov na strani 50
- 2x dvižni mehanizem 1600 N

IZVRTINE NA LEVI IN DESNI STRANI:

- izvrtine na levi in desni strani omare za montažo dvižnega mehanizma

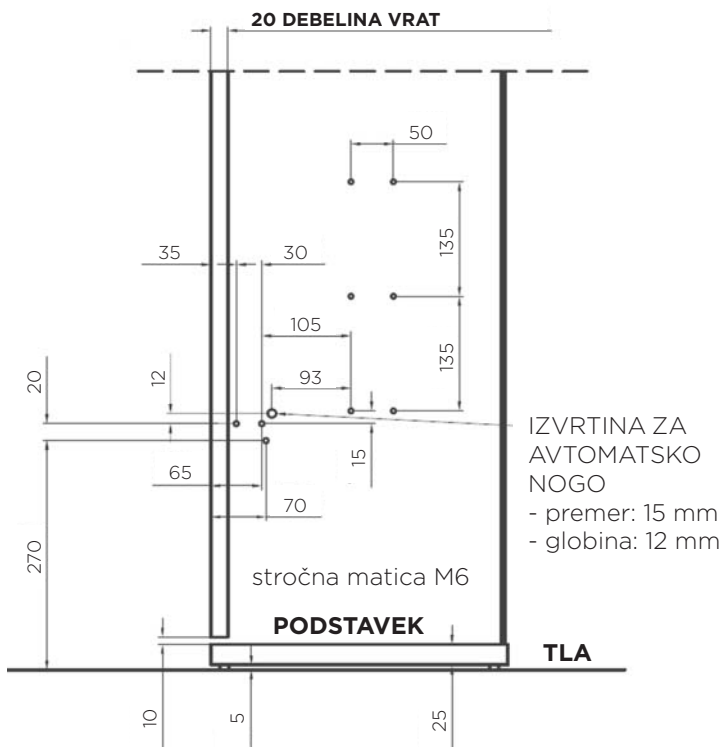

LUKNJE IN DIMENZIJE ZA VRATA

- dimenzija vrat: 1870 x 2105 mm

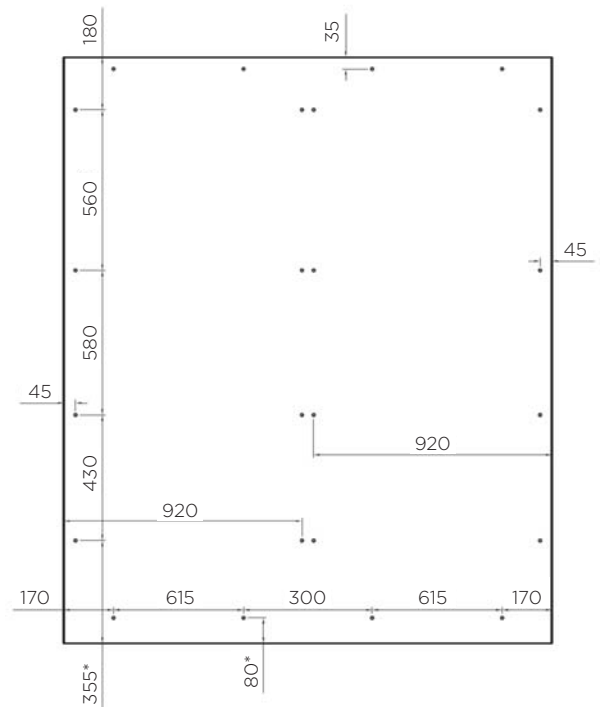

DVIŽNI MEHANIZMI - CLICK V SOFA SYNCRO - WATT

POZZOLI®

CLICK SOFA SYNCRO - SISTEM ZA ZLOŽLJIVO POSTELJO IN SEDEŽNO GARNITURO



REŠITVE ZA MAJHNA STANOVANJA

Sistem za zložljivo posteljo CLICK-V ali WATT je združljiv tudi s sistemom SOFA SYNCRO, ki združuje 2 izredno pomembna elementa v vsakem stanovanju. To sta sedežna garnitura in postelja.

ZDRUŽITEV DVEH SISTEMOV ZA MAKSIMALNO IZKORIŠČEN PROSTOR

Z združitvijo teh dveh sistemov, lahko kljub pomanjkanju prostora v stanovanju, gledate televizijo iz udobja naslanjača, oziroma se enostavno izognete temu, da bi gostje sedeli na vaši postelji. Da se postelja transformira v sedežno garnituro in nazaj, je potreben le nežen potisk (Sofa syncro) oziroma en sam klik na priloženem daljinskem upravljalniku (Sofa syncro WATT), za vse ostalo poskrbita elektromotor in zložljivi sistem sedežne garniture.

Pozabite na naprezanje pri dviganju in spuščanju in se prepustite popolnemu udobju.

NA VOLJO SISTEM ZA DVOJNO POSTELJO

- dvojna postelja: 180 x 200 cm

<https://www.youtube.com/user/PozzoliSrl>

Šifra	Naziv	Dimenzija vzmetnice (cm)
130104	CLICK V SOFA SYNCRO 183*202 dvojna VERT.	180 x 200
130105	SOFA SYNCRO WATT 183*202 EL.dvojna VERT.	180 x 200



DVIŽNI MEHANIZMI - CLICK V SOFA SYNCRO

POZZOLI®

CLICK V SOFA SYNCRO - DVOJNI - VZMETNICA 180 x 200 cm

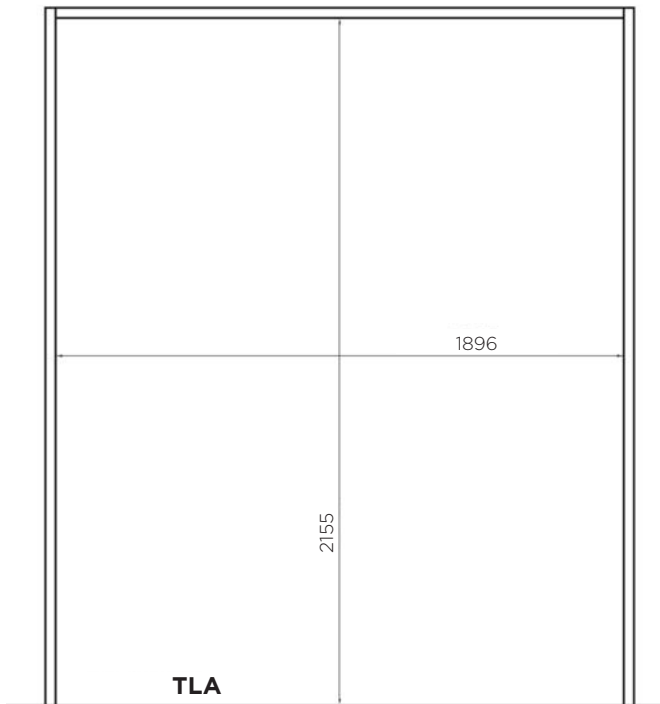

DIMENZIJA OMARE:

- notranja širina: 1896 mm
- višina od tal: 2155 mm
- višina podnožja omare: 30 mm, max. 60 mm
v kolikor spremenite dimenzije podstavka, morate prilagoditi tudi dimenzije vrat in luknje za vrtanje(*)

GLOBINA OMARE:

- debelina vrat + 280 mm + debelina zadnje stranice

OSTALE TEHNIČNE LASTNOSTI:

- dimenzija vrat: 1870 x 2105 mm
- dimenzija kovinskega ogrodja: 1830 x 2020 mm
- višina vzmetnice: 180 mm
- teža sprednje plošče + vzmetnice: 80 kg
- teža vzmetnice \geq teža sprednje plošče

PRILOŽENO V SETU:

- A45 + A51 + A55 + A57 - seznam artiklov na strani 50
- 2x dvižni mehanizem 1800 N

IZVRTINE NA LEVI IN DESNI STRANI:

- izvrtine na levi in desni strani omare za montažo dvižnega mehanizma

LUKNJE IN DIMENZIJE ZA VRATA

- dimenzija vrat: 1870 x 2105 mm

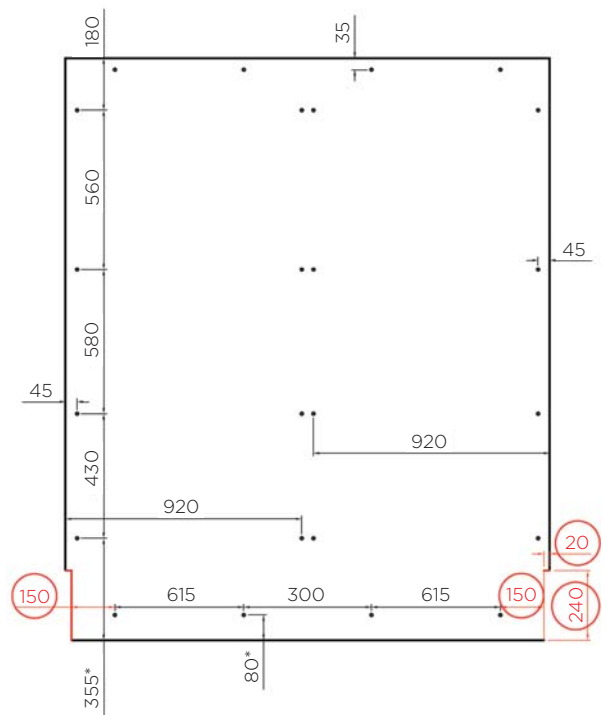
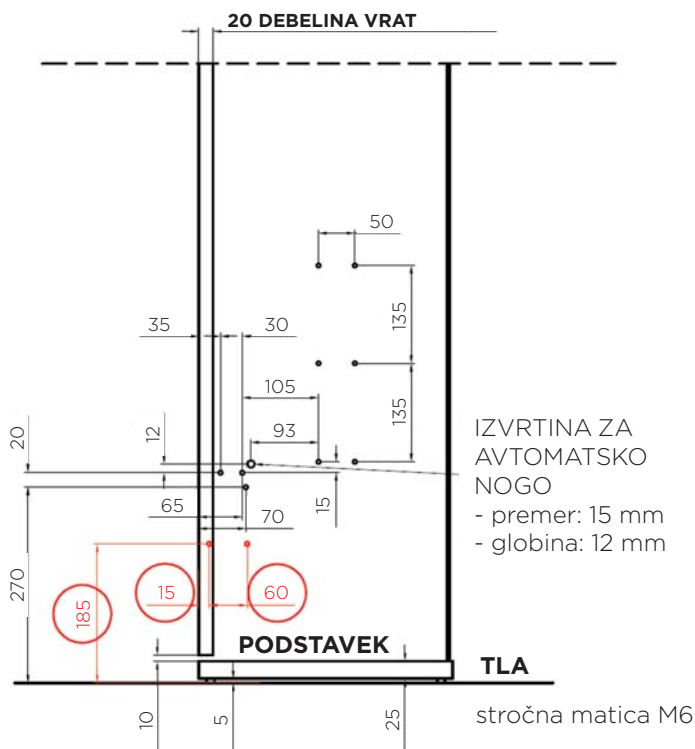

DVIŽNI MEHANIZMI - CLICK V SOFA SYNCRO WATT

POZZOLI®

CLICK V SOFA SYNCRO WATT - DVOJNI - VZMETNICA 180 x 200 cm

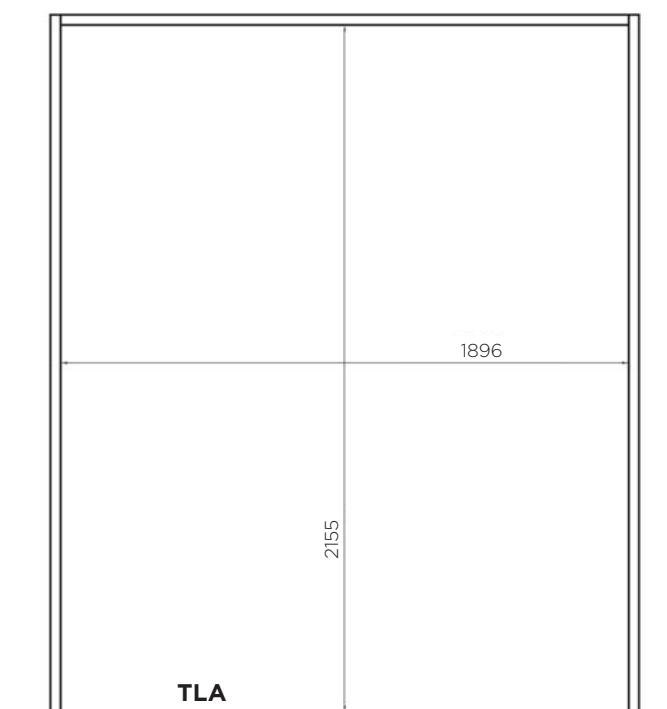

DIMENZIJA OMARE:

- notranja širina: 1896 mm
- višina od tal: 2155 mm
- višina podnožja omare: 30 mm, max. 38 mm

GLOBINA OMARE:

- debelina vrat + 430 mm

OSTALE TEHNIČNE LASTNOSTI:

- dimenzija vrat: 1870 x 2097 mm
- dimenzija kovinskega ogrodja: 1830 x 2020 mm
- višina vzmetnice: 180 mm
- teža sprednje plošče + vzmetnice: 80 kg
- teža vzmetnice \geq teža sprednje plošče

PRILOŽENO V SETU:

- A45 + A55 + A57 - seznam artiklov na strani 50
- 2x dvižni mehanizem 1900 N

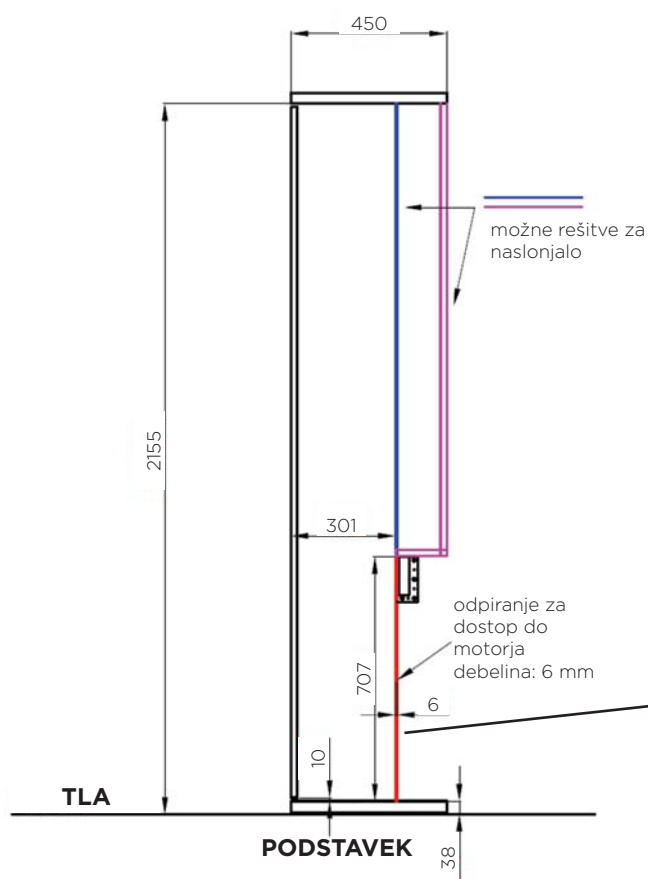

PODSTAVEK

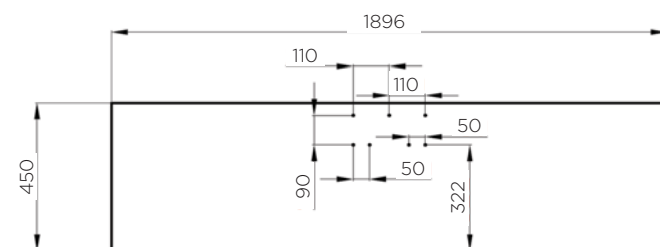

stročna matica M6

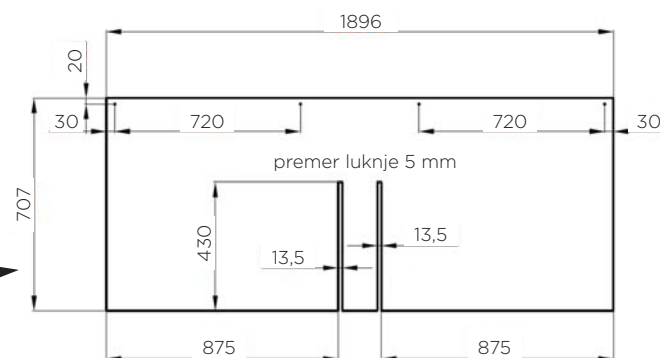

DVIŽNI MEHANIZMI - CLICK V SOFA SYNCRO WATT

POZZOLI®

CLICK V SOFA SYNCRO WATT - DVOJNI - VZMETNICA 180 x 200 cm

IZVRTINE NA LEVI IN DESNI STRANI:

- izvrtine na levi in desni strani omare za montažo dviznega mehanizma

LUKNJE IN DIMENZIJE ZA VRATA

- dimenzija vrat: 1870 x 2097 mm

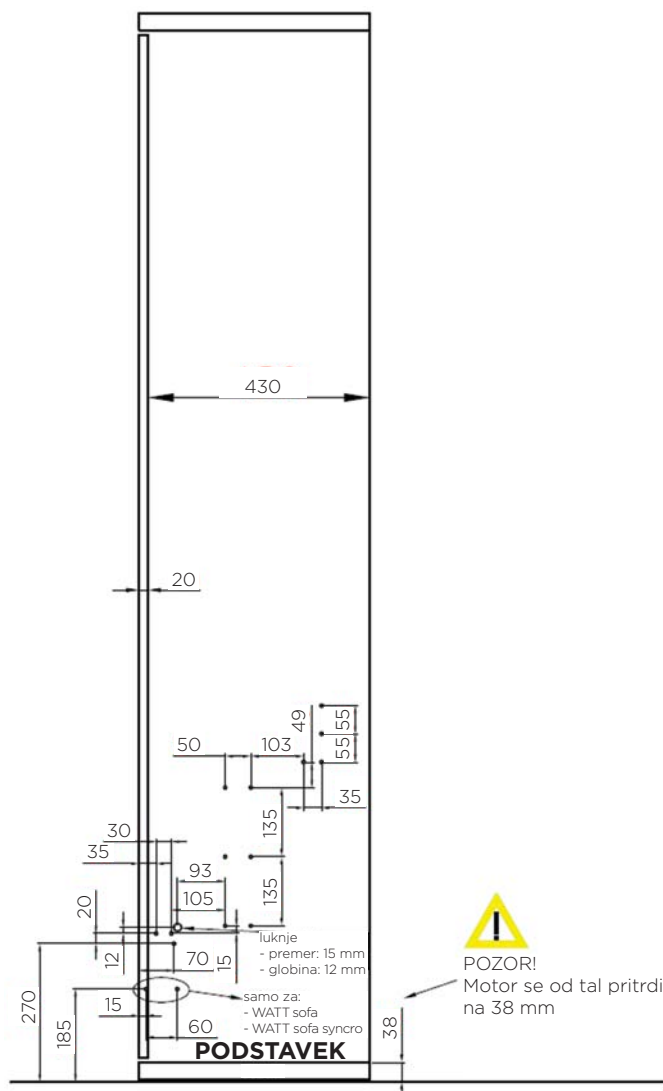

POZOR!
Motor se od tal pritrdi na 38 mm

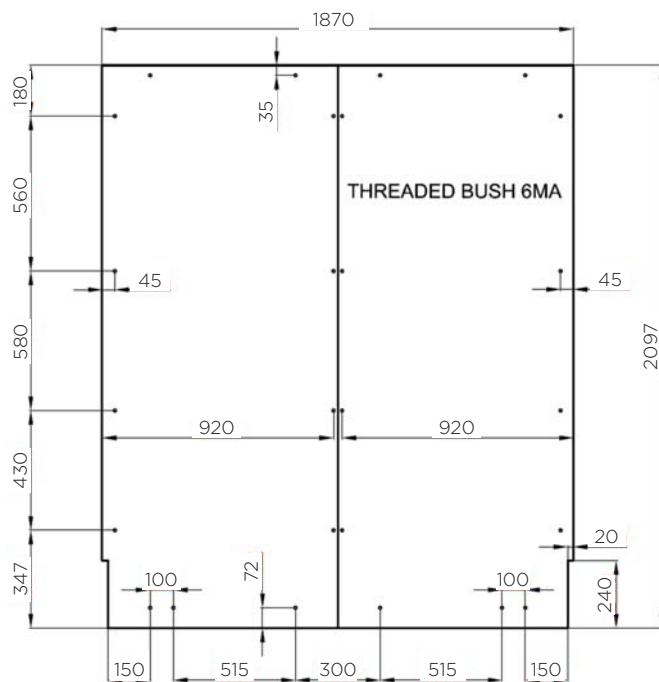

DVIŽNI MEHANIZMI - CLICK V SOFA SYNCRO

POZZOLI®

CLICK SOFA SYNCRO - SISTEM ZA ZLOŽLJIVO POSTELJO IN SEDEŽNO GARNITURO

OBLAZINJEN DEL SEDEŽNE GARNITURE

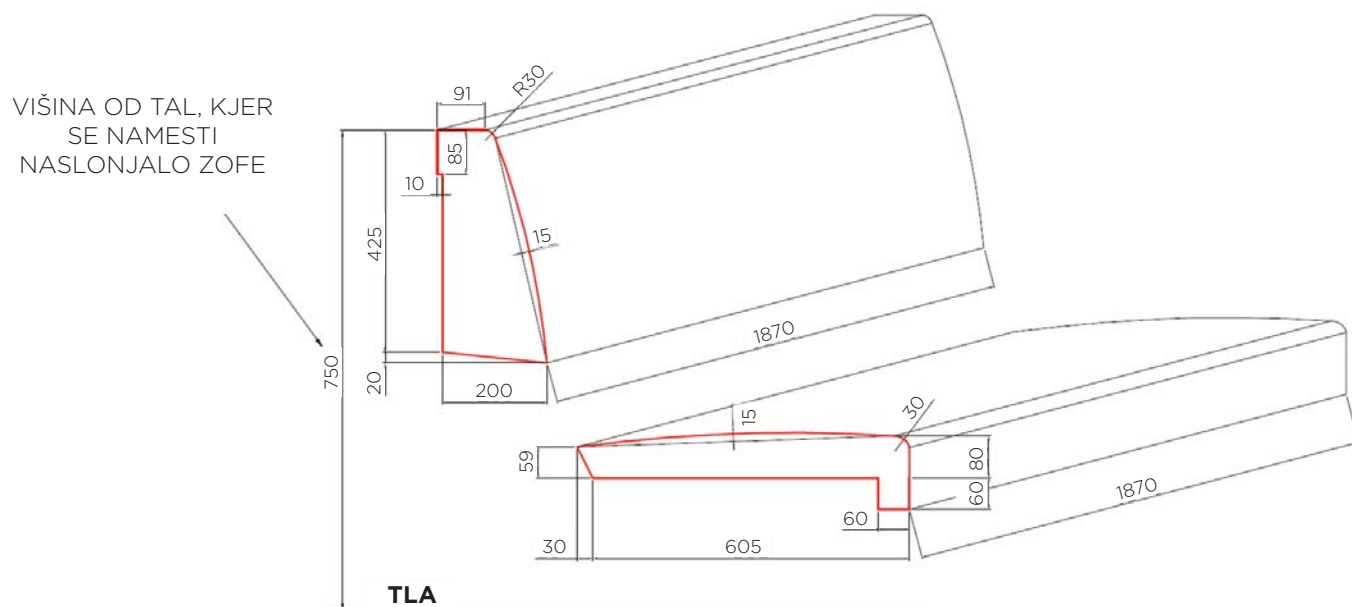

IZVRTINE ZA SPREDNJO PLOŠČO IN NASLON ZA ROKE

IZVRTINE ZA SPREDNJO PLOŠČO

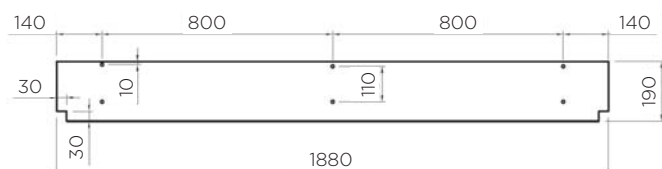

stročna matica M6

IZVRTINE ZA NASLON ZA ROKO

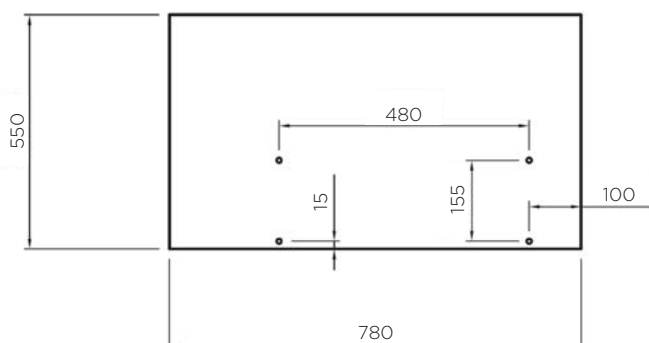

POZZOLI®

CLICK SOFT - SISTEM ZA ZLOŽLJIVO POSTELJO IN SEDEŽNO GARNITURO



REŠITVE ZA MAJHNA STANOVANJA

Sistem za zložljivo posteljo CLICK SOFT združuje 2 izredno pomembna elementa v vsakem stanovanju. To sta sedežna garnitura in postelja.

ZDRUŽITEV DVEH SISTEMOV ZA MAKSIMALNO IZKORIŠČEN PROSTOR

Z združitvijo teh dveh sistemov, lahko kljub pomanjkanju prostora v stanovanju, gledate televizijo iz udobja naslanjača, oziroma se enostavno izognete temu, da bi gostje sedeli na vaši postelji. Da se postelja transformira v sedežno garnituro in nazaj, je potrebna manj kot minuta.

Sistem CLICK SOFT je zelo uporaben v manjših bivalnih enotah, oziroma v apartmajih in hotelih kot nadomestno ležišče.

NA VOLJO SISTEM ZA ENOJNO POSTELJO

- enojna postelja: 90 x 200 cm

<https://www.youtube.com/user/PozzoliSrl>



Šifra	Naziv	Dimenzija vzmetnice (cm)
130113	CLICK SOFT (manual sofa) 92*202 enojna H	90 x 200

DVIŽNI MEHANIZMI - CLICK SOFT

POZZOLI®

CLICK V SOFT - ENOJNI - VZMETNICA 90 x 200 cm



DIMENZIJA OMARE:

- notranja širina: 2086 mm
- višina od tal: 1055 mm
- višina podnožja omare: 30 mm, max. 60 mm
v kolikor spremenite dimenzije podstavka, morate prilagoditi tudi dimenzije vrat in luknje za vrtanje(*)

GLOBINA OMARE:

- debelina vrat + 280 mm + debelina zadnje stranice

OSTALE TEHNIČNE LASTNOSTI:

- dimenzija vrat: 1005 x 2060 mm
- dimenzija kovinskega ogrodja: 920 x 2020 mm
- dimenzija vrat: 1005 x 2060
- višina vzmetnice: 180 mm
- teža sprednje plošče + vzmetnice: 40 kg

PRILOŽENO V SETU:

- A45 + A51 + A55 + A57 - seznam artiklov na strani 50
- 2x dvižni mehanizem 200 N

LUKNJE IN DIMENZIJE ZA VRATA

- dimenzija vrat: 1005 x 2060 mm

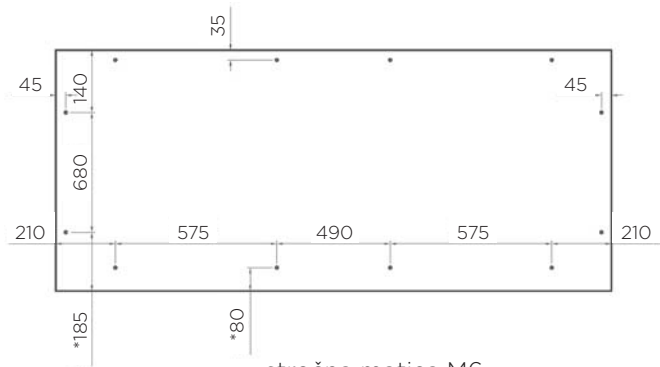

stročna matica M6

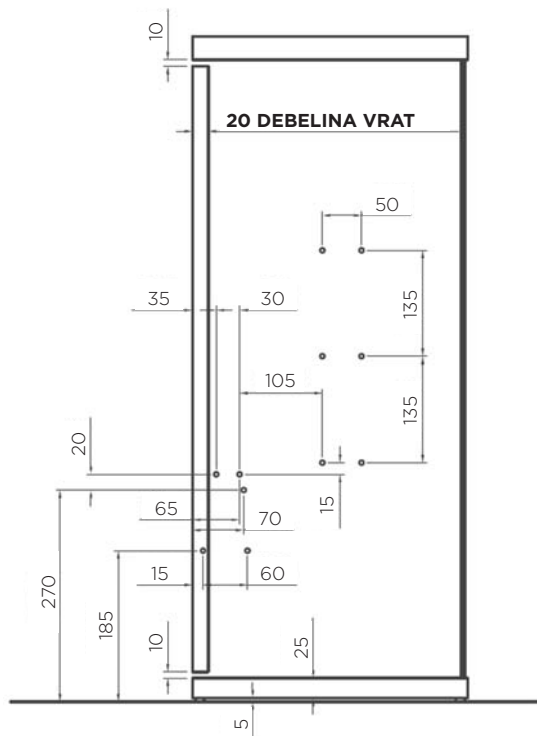

IZVRTINE NA LEVI IN DESNI STRANI:

- izvrtine na levi in desni strani omare za montažo dvižnega mehanizma

DVIŽNI MEHANIZMI - CLICK SOFT

POZZOLI®

CLICK SOFT - SISTEM ZA ZLOŽLJIVO POSTELJO IN SEDEŽNO GARNITURO

OBLAZINJEN DEL SEDEŽNE GARNITURE

VIŠINA OD TAL, KJER
SE NAMESTI
NASLONJALO ZOFE

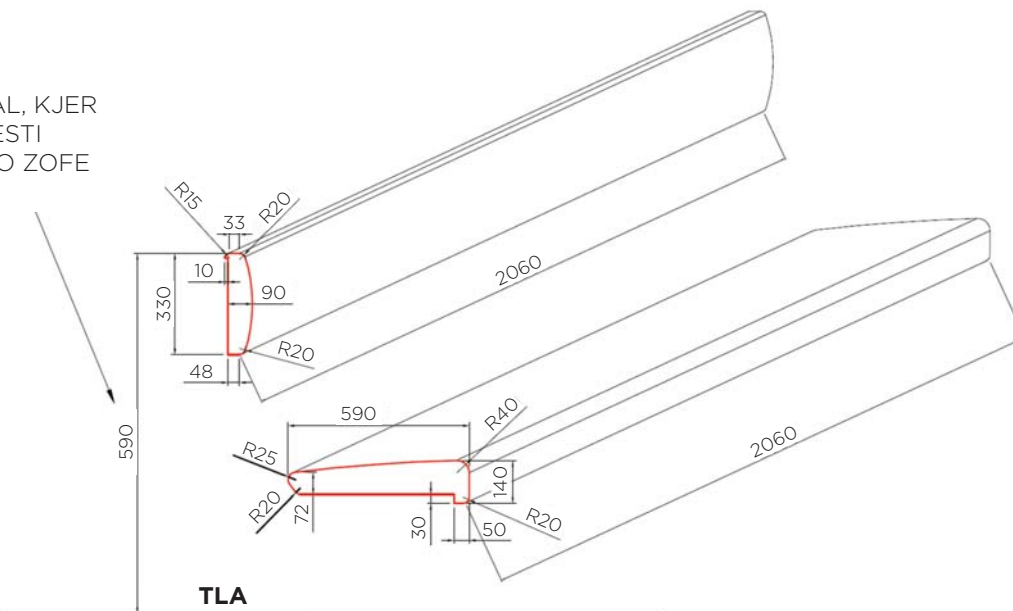

IZVRTINE ZA SPREDNJO PLOŠČO IN NASLON ZA ROKE

IZVRTINE ZA SPREDNJO PLOŠČO

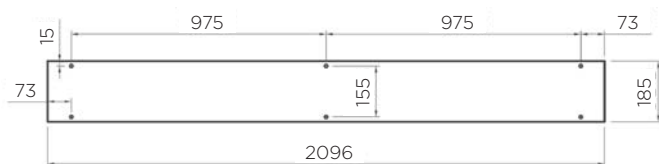

stročna matica M6

IZVRTINE ZA NASLON ZA ROKO

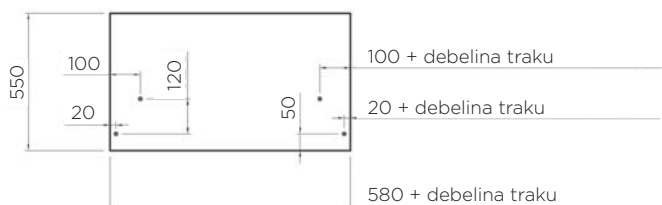

DVIŽNI MEHANIZMI - CLICK O LOWER

POZZOLI®

CLICK O LOWER - SISTEM ZA ZLOŽLJIVO POSTELJO



REŠITVE ZA MAJHNA STANOVANJA

Sistem za zložljivo posteljo CLICK O LOWER je idealen za majhna stanovanja, kjer je izredno pomembna prostorska učinkovitost. Kovinsko podnožje pobarvano z epoksi prahom in lesene letve zagotavljajo kakovost, vzdržljivost in udobje.

Sistem CLICK O LOWER lahko uporabite kot nadomestno ležišče v apartmajih, oziroma kot ležišče v manjših bivalnih enotah.

Dodani pasovi poskrbijo, da vzmetnica ostane na svojem mestu tudi med dviganjem in spuščanjem.

NA VOLJO SISTEM ZA ENOJNO ALI DVOJNO POSTELJO

- enojna postelja: 90 x 200 cm
- dvojna postelja: 180 x 200 cm

<https://www.youtube.com/user/PozzoliSrl>



Šifra	Naziv	Dimenzija vzmetnice (cm)
130109	CLICK O LOWER 92*202 enojna horizontalna	90 x 200
130110	CLICK O LOWER 182*202 dvojna horizontalna	180 x 200

DVIŽNI MEHANIZMI - CLICK O LOWER

POZZOLI®

CLICK O LOWER - ENOJNI - VZMETNICA 90 x 200 cm

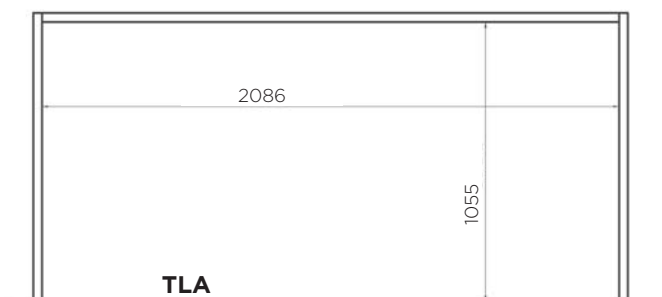

DIMENZIJA OMARE:

- notranja širina: 2086 mm
- višina od tal: 1055 mm
- višina podnožja omare: 30 mm, max. 60 mm
v kolikor spremenite dimenzije podstavka, morate prilagoditi tudi dimenzije vrat in luknje za vrtanje(*)

GLOBINA OMARE:

- debelina vrat + 280 mm + debelina zadnje stranice

OSTALE TEHNIČNE LASTNOSTI:

- dimenzija vrat: 1005 x 2060 mm
- dimenzija kovinskega ogrodja: 920 x 2020 mm
- višina vzmetnice: 180 mm
- teža sprednje plošče + vzmetnice: 40 kg
- teža vzmetnice \geq teža sprednje plošče

PRILOŽENO V SETU:

- A45 + A51 + A58 - seznam artiklov na strani 50
- 2x dvižni mehanizem 200 N

LUKNJE IN DIMENZIJE ZA VRATA

- dimenzija vrat: 1005 x 2060 mm

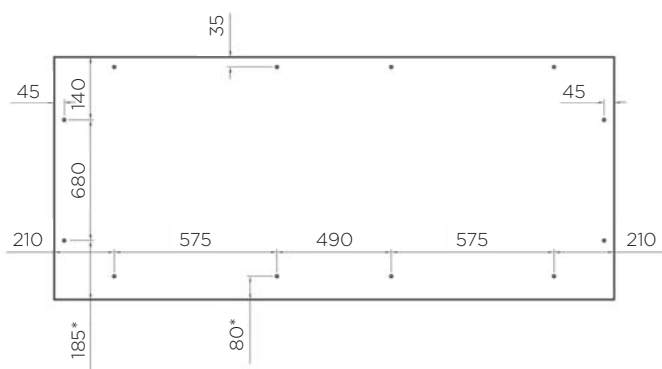

stročna matica M6

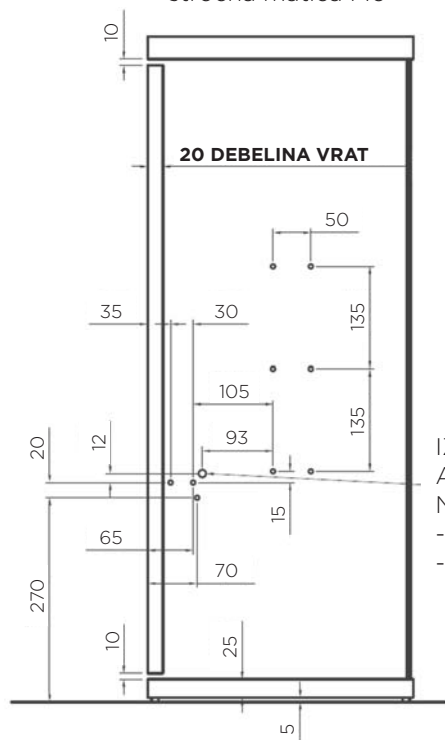

IZVRTINA ZA
AVTOMATSKO
NOGO
- premer: 15 mm
- globina: 12 mm

IZVRTINE NA LEVI IN DESNI STRANI:

- izvrtine na levi in desni strani omare za montažo dvižnega mehanizma

DVIŽNI MEHANIZMI - CLICK O LOWER

POZZOLI®

CLICK-O LOWER - DVOJNI - VZMETNICA 180 x 200 cm

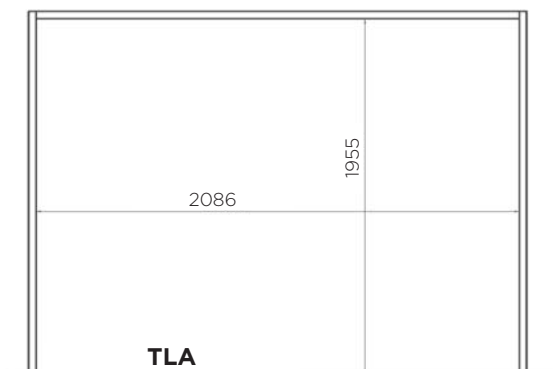

DIMENZIJA OMARE:

- notranja širina: 2086 mm
- višina od tal: 1955 mm
- višina podnožja omare: 30 mm, max. 60 mm
v kolikor spremenite dimenzije podstavka, morate prilagoditi tudi dimenzije vrat in luknje za vrtanje(*)

GLOBINA OMARE:

- debelina vrat + 280 mm + debelina zadnje stranice

OSTALE TEHNIČNE LASTNOSTI:

- dimenzija vrat: 1905 x 2060 mm
- dimenzija kovinskega ogrodja: 1820 x 2020 mm
- višina vzmetnice: 180 mm
- teža sprednje plošče + vzmetnice: 80 kg
- teža vzmetnice \geq teža sprednje plošče

PRILOŽENO V SETU:

- A45 + A51 + A58 - seznam artiklov na strani 50
- 2x dvižni mehanizem 1000 N

LUKNJE IN DIMENZIJE ZA VRATA

- dimenzija vrat: 1905 x 2060 mm

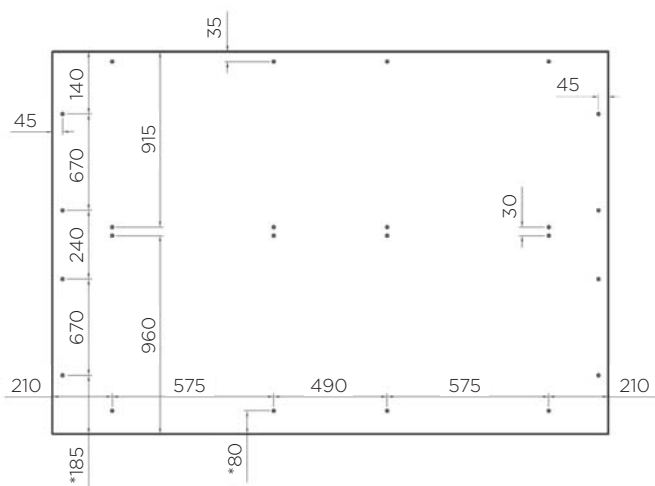

stročna matica M6

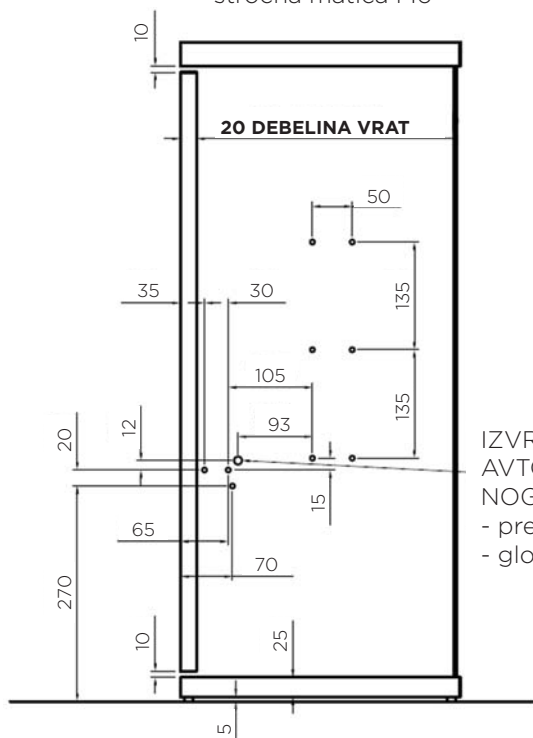

20 DEBELINA VRAT

IZVRTINA ZA
AVTOMATSKO
NOGO

- premer: 15 mm
- globina: 12 mm

IZVRTINE NA LEVI IN DESNI STRANI:

- izvrtine na levi in desni strani omare za montažo dvižnega mehanizma

DVIŽNI MEHANIZMI - CLICK O LOWER

POZZOLI®

CLICK O LOWER - NASLON ZA GLAVO



NASLON ZA GLAVO - OGRODJE ŠIRINE 920 mm

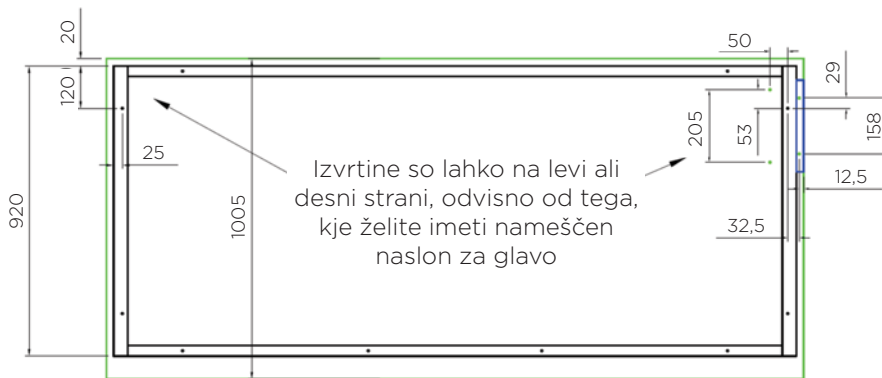

NASLON ZA GLAVO - OGRODJE ŠIRINE 1820 mm

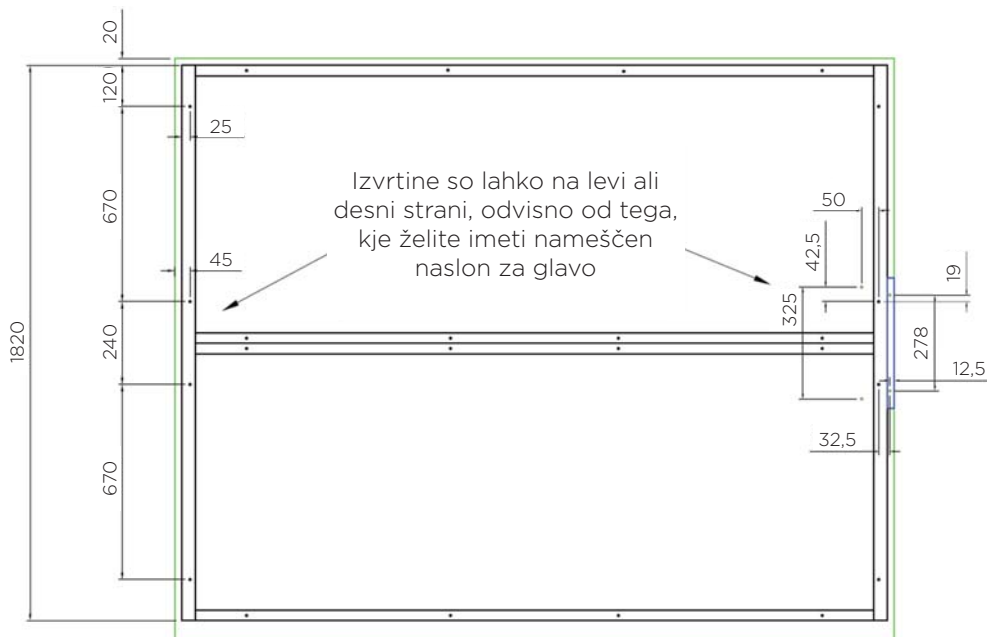

DVIŽNI MEHANIZMI - CLICK O UPPER

POZZOLI®

CLICK O UPPER - SISTEM ZA ZLOŽLJIVO POSTELJO



REŠITVE ZA MAJHNA STANOVANJA

Sistem za zložljivo posteljo CLICK O UPPER je idealen za majhna stanovanja, kjer je izredno pomembna prostorska učinkovitost. Kovinsko podnožje pobarvano z epoksi prahom in lesene letve zagotavljajo kakovost, vzdržljivost in udobje.

Sistem CLICK O UPPER lahko uporabite kot nadomestno ležišče v apartmajih, oziroma kot ležišče v manjših bivalnih enotah.

Sistem CLICK O UPPER se lahko dopolni s sistemom CLICK O LOWER in tako dobite kar dve zložljivi ležišči na izredno majhnem prostoru.

NA VOLJO SISTEM ZA ENOJNO POSTELJO.

- enojna postelja: 90 x 200 cm

<https://www.youtube.com/user/PozzoliSrl>



Sistem CLICK O LOWER + CLICK O UPPER

Šifra	Naziv	Dimenzija vzmetnice (cm)
130112	CLICK O UPPER 92*202 enojna horizontalna	90 x 200

DVIŽNI MEHANIZMI - CLICK O UPPER

POZZOLI®

CLICK O UPPER - ENOJNI - VZMETNICA 90 x 200 cm

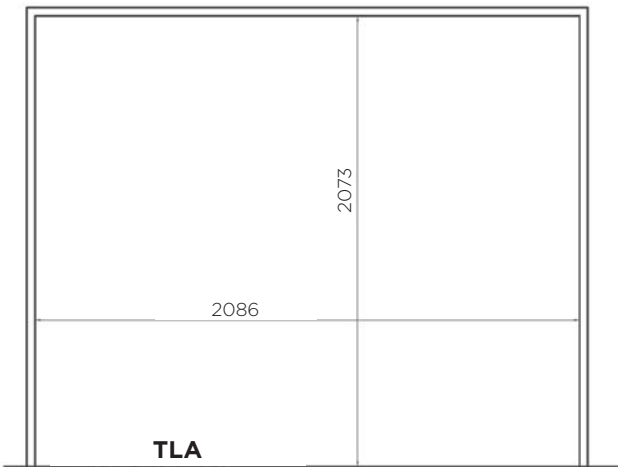

DIMENZIJA OMARE:

- notranja širina: 2086 mm
- višina od tal: 2073 mm
- višina podnožja omare: 30 mm, max. 60 mm
v kolikor spremenite dimenzije podstavka, morate prilagoditi tudi dimenzije vrat in luknje za vrtanje(*)

GLOBINA OMARE:

- debelina vrat + 280 mm + debelina zadnje stranice

OSTALE TEHNIČNE LASTNOSTI:

- dimenzija vrat: 1005 x 2060 mm
- dimenzija kovinskega ogrodja: 920 x 2020 mm
- višina vzmetnice: 180 mm
- teža sprednje plošče + vzmetnice: 40 kg
- teža vzmetnice \geq teža sprednje plošče

PRILOŽENO V SETU:

- A45 + A56 - seznam artiklov na strani 50
- 2x dvižni mehanizem 200 N

LUKNJE IN DIMENZIJE ZA VRATA

- dimenzija vrat: 1005 x 2060 mm

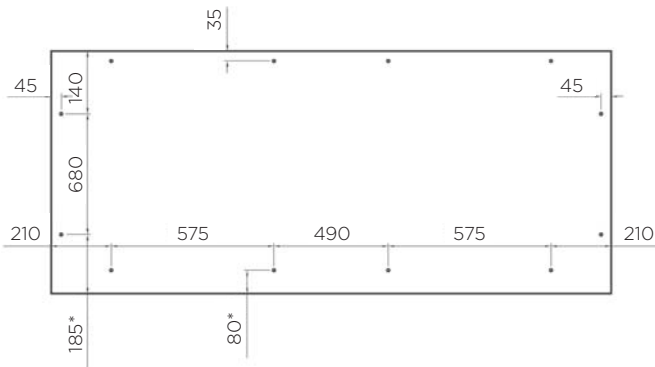

stročna matica M6

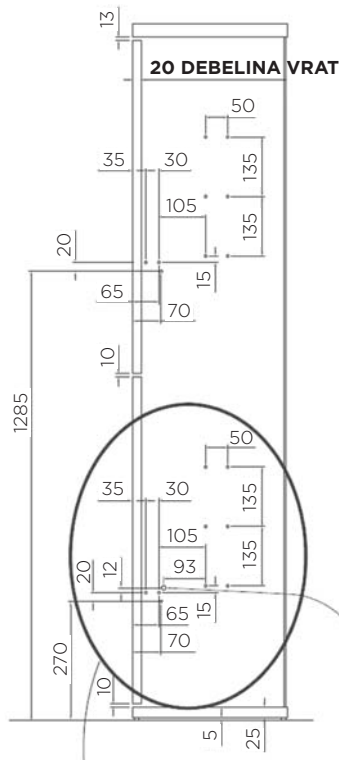

IZVRTINE NA LEVI IN DESNI STRANI:

- izvrtine na levi in desni strani omare za montažo dvižnega mehanizma

IZVRTINA ZA AVTOMATSKO NOGO
- premer: 15 mm
- globina: 12 mm

Izvtine za sistem CLICK O LOWER

DVIŽNI MEHANIZMI - UP & DOWN

POZZOLI®

UP & DOWN - SISTEM ZA DVIŽNO VZMETNICO



REŠITVE ZA MAJHNA STANOVANJA

Sistem za dvižno vzmetnico UP & DOWN je idealen za majhna stanovanja, kjer je izredno pomembna prostorska učinkovitost. Kovinsko podnožje pobarvano z epoksi prahom in lesene letve zagotavljajo kakovost, vzdržljivost in udobje.

Sistem UP & DOWN je zelo priročen v manjših stanovanjih, saj lahko pod posteljo pospravite veliko stvari, ki jih ne potrebujete ves čas in vam tako ne jemljejo prostora v omarah in na policah. Pod posteljo tako lahko pospravite potovalke, smučarsko opremo ali športne rekvizite.

V kompletu kovinsko podnožje, dvižni mehanizem in lesene letve.

NA VOLJO SISTEM ZA DVOJNO POSTELJO.

- dvojna postelja: 180 x 200 cm

PRILOŽENO V SETU:

- 2x dvižni mehanizem 1600 N

<https://www.youtube.com/user/PozzoliSrl>

Kovinsko podnožje



Lesene letve



Šifra	Naziv	Dimenzija vzmetnice (cm)
130114	UP&DOWN 180*200 dvojna dvižna	180 x 200

DVIŽNI MEHANIZMI - UP & DOWN

POZZOLI®

UP & DOWN - SISTEM ZA DVIŽNO VZMETNICO

Na tehnični risbi so podane notranje mere s kovinskim podnožjem, ki je pogreznjeno v posteljo za 20 mm. Stranice morajo biti od tal dvignjene vsaj 50 mm.

PLOŠČA PRI VZGLAVJU

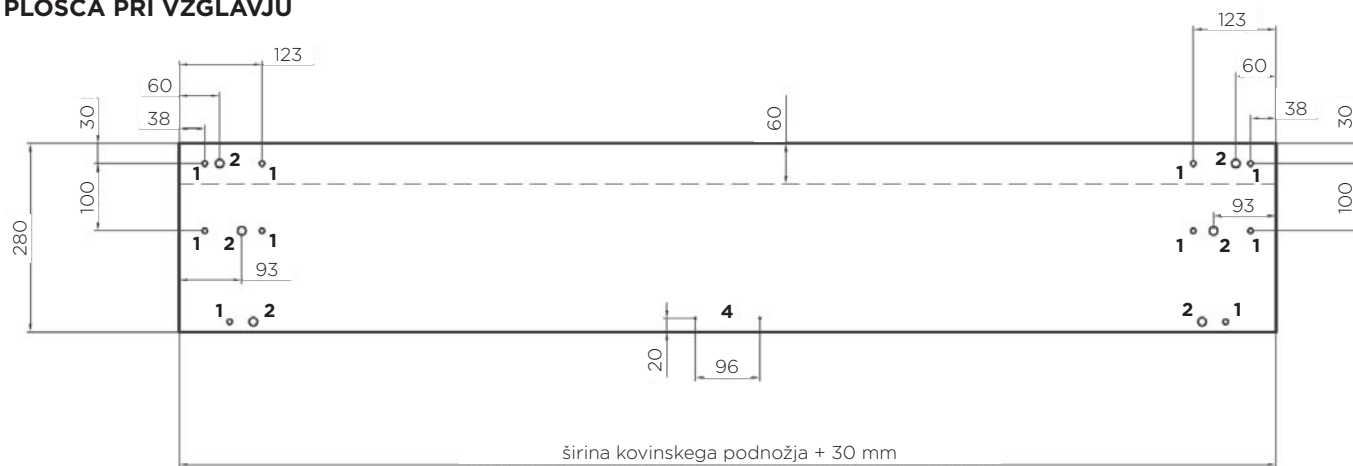

- luknje 1: za vijak M8
- luknje 2: premer 12,5 x 17
- luknje 3: za vijak M8
- luknje 4: premer 2 x 5

PLOŠČA PRI NOGAH

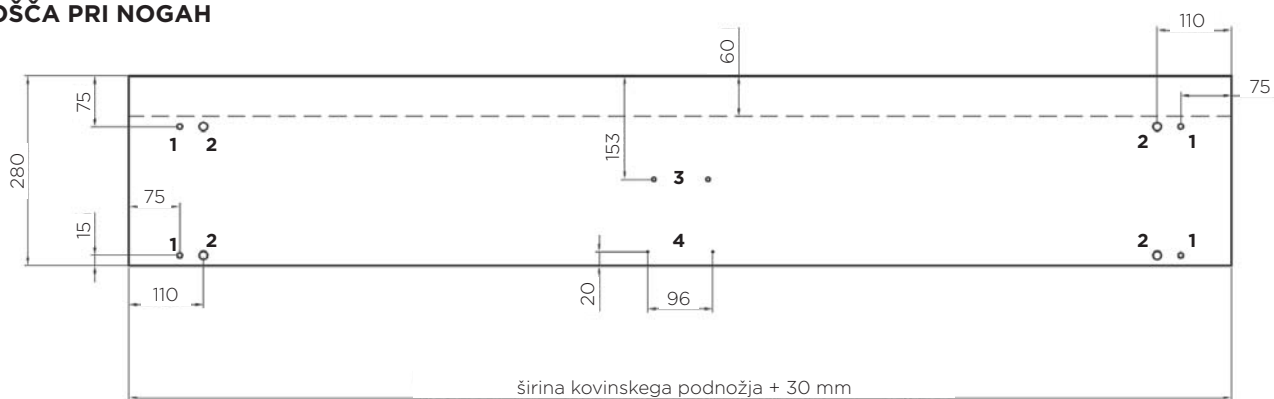

DVIŽNI MEHANIZMI - UP & DOWN

POZZOLI®

UP & DOWN - SISTEM ZA DVIŽNO VZMETNICO

Na tehnični risbi so podane notranje mere s kovinskim podnožjem, ki je pogreznjeno v posteljo za 20 mm. Stranice morajo biti od tal dvignjene vsaj 50 mm.

LEVA STRANICA

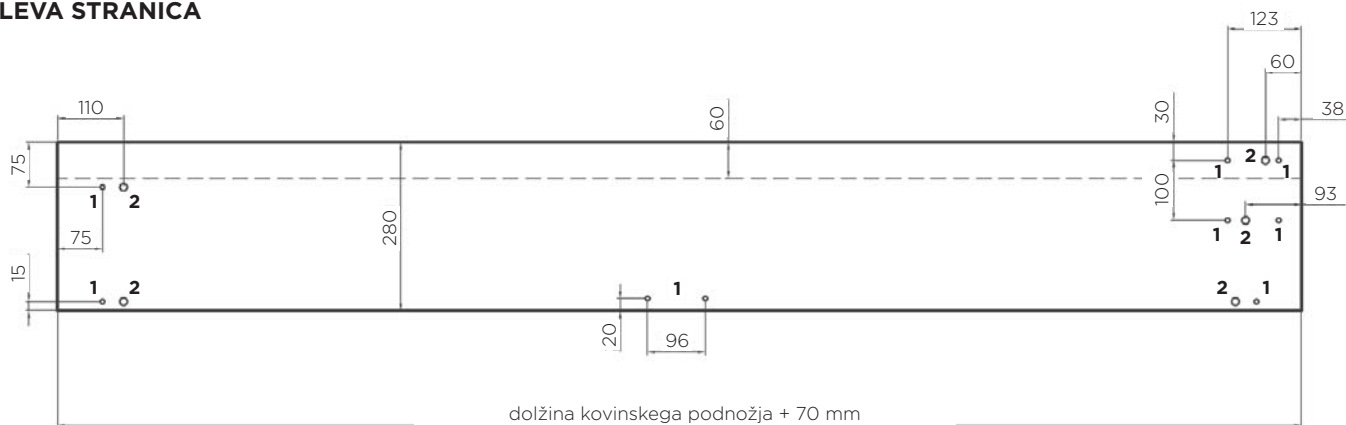

luknje 1: za vijak M8

luknje 2: premer 12,5 x 17

luknje 3: za vijak M8

luknje 4: premer 2 x 5

DESNA STRANICA

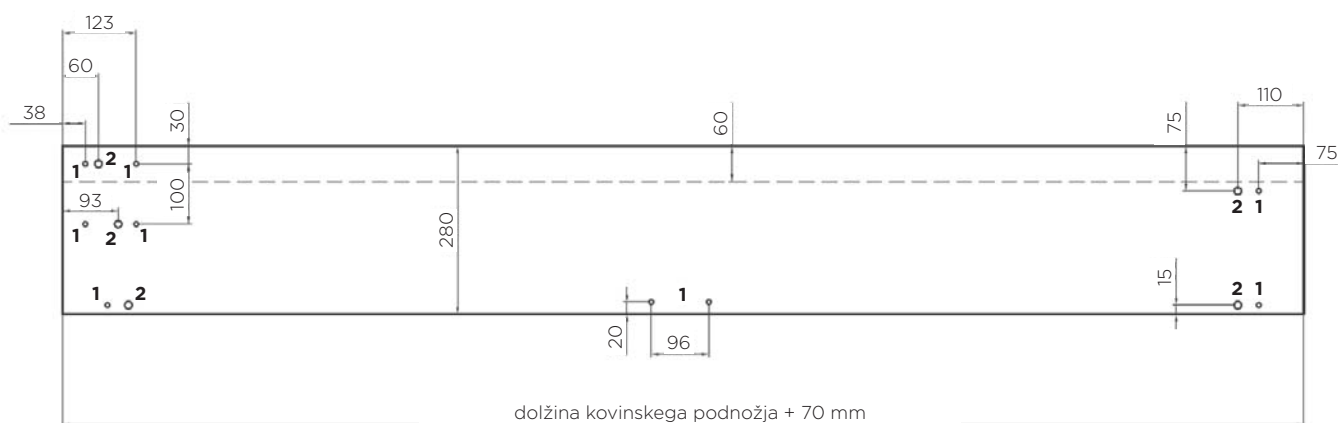

POZZOLI®

DODATKI - PREGLED

A45

Zaustavljalca za vratno ploščo (2kos)



A51

Kovinska cev + magnet za zaustavitev vratne plošče



A56

Kovinska cev + magnet za zaustavitev vratne plošče



A55

pritrđilec za naslon sofe (4 kos)

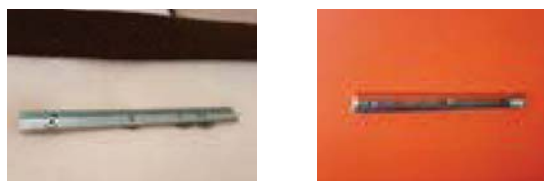

A57

pritrđilec za naslon za roko - sofa (4kos)



A58

mehanizem za vzglavje (brez tkanine)



BELEŽKA

A series of horizontal dotted lines for writing, spanning the width of the page.

A series of horizontal dotted lines for writing, spanning the width of the page.

BELEŽKA

A series of horizontal dotted lines for writing, spanning the width of the page.

Tehnični opisi in mere v tem katalogu, tudi tiste s slikami in risbami niso zavezujoče.

Pridružujemo si pravico do oblikovnih izboljšav.

Ne prevzemamo odgovornosti za morebitne tiskarske napake ali druge napake, ki bi se lahko pojavile pri izdelavi kataloga.

Copyright: prepovedana je objava, predelava in kopiranje objavljenih vsebin, brez vednosti Starman d.o.o.

The technical descriptions and dimensions in this catalogue, also those with the photographs and drawings, are not binding.

We reserve the right to make design improvements.

We bear no liability for any misprints or other errors that might occur in the production of this catalogue.

Copyright: It is forbidden to publish, edit and copy published content without the knowledge of Starman d.o.o.

Starman d.o.o.
Poslovna cona Žeje pri Komendi
Pod brezami 2, 1218 Komenda
tel: +386 (0)1 724 79 00
e-mail: info@starman.si
www.starman.si

Rešitve za majhne prostore



Starman d.o.o.
Poslovna cona Žeje pri Komendi
Pod brezami 2
1218 Komenda

tel: (0)1 724 79 00
e-mail: info@starman.si

www.starman.si

STARMAN