



Podloge za talne obloge Zaključne letve

STARMAN

So ljudje, ki dajo lesu še lepšo obliko in podobo,
in smo ljudje, ki jim pri tem pomagamo in svetujemo.

OSNOVNE INFORMACIJE



POMAGAMO IN SVETUJEMO PRI IZBIRI

Osnovna dejavnost podjetja Starman d.o.o. je veleprodaja kovinskega programa (pohištveno okovje, vijaki, LED luči, stavbno okovje ...) in lesnega programa (iverne plošče, laminati, MDF plošče, delovne plošče, ultrapasji, kompaktni plošče, akrilne plošče ...) in orodij ter ostalih repromaterialov za potrebe lesne industrije in obrti ter blaga široke potrošnje za trgovine.

Veleprodajni program obsega preko 23.000 različnih izdelkov, katere dobavlja preko 120 tujih in 90 domačih dobaviteljev. Pri izbiri dobaviteljev upoštevamo različne kriterije, upoštevamo pa tudi kriterije, ki so določeni v ISO standardu.

Blago iz veleprodajnega programa STARMAN d.o.o. prodajamo na celotnem slovenskem trgu ter izvažamo na tuje trge, predvsem v Hrvaško, Bosno in Hercegovino, Črno goro, Makedonijo in Srbijo.

Od marca 2008 imamo delovni proces certificiran po standardu ISO 9001:2008. Proizvodi iz lesnega prodajnega programa so v zelo veliki večini certificirani s certifikatom PEFC™, na željo stranke pa lahko po naročilu zagotovimo tudi certifikat FSC®.



ODPIRALNI ČAS VELEPRODAJE:

pon. - čet.: 7.30 - 14.30

pet.: 7.30 - 12.00

sobote, nedelje in prazniki: zaprto

KONTAKT:

Starman d.o.o.

Poslovna cona Žeje pri Komendi

Pod brezami 2, 1218 Komenda

tel: +386 (0)1 724 79 00

e-mail: info@starman.si

www.starman.si

PODLOGE ZA TALNE OBLOGE



Selit - vodilno podjetje za talne obloge 3, 4



Primerjalna tabela 5, 6



Podloge za vinilne pode 7, 8

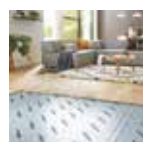

Podloge za laminatne pode 9 - 16



Selitstop® 17



Navodila za polaganje podov 18



Nasveti in odgovori 19, 20

PROFILI ZA TALNE OBLOGE



ALU profili za talne obloge 21 - 24

ZAKLJUČNE LETVE



PVC zaključne letve IZZI 25 - 28



PVC zaključne letve ESQUERO 29 - 32



Pokrov za kabel 32

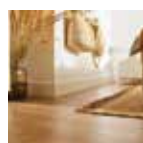

PVC zaključne letve ESPUMO 33, 34



Lesene zaključne letve Kaindl 35, 36

DODATKI ZA LAMINATNE PODE



Set za popravilo laminatnega poda 36



Čistilo za laminatni pod 36



Čistilo Sprinter power za lesene površine ... 36



Selit podloge za pode

VODILNO PODJETJE NA PODROČJU PODLOG ZA TALNE OBLOGE

UŽIVAJTE V VAŠI TALNI OBLOGI

SELIT razvija in proizvaja inovativne podloge za laminat, vinil in lesene talne obloge že več kot 25 let.

SELIT podloge zaščitijo vaša tla, povečujejo udobje in so izredno enostavne za polaganje.

INOVATIVNOST

Temeljni kamen za inovacije, ki spreminjajo trg podlog za talne obloge, je bil položen v lastnem testnem in razvojnem laboratoriju podjetja, na sedežu družbe v Erbes-Büdesheimu v Nemčiji.

Najsodobnejše proizvodne zmogljivosti, lastni laboratorij za raziskave in razvoj ter desetletja izkušenj – zaradi teh sestavin je ime SELIT sinonim za inovativne podloge

najvišje kakovosti.

ZAGOTOVLJENA KAKOVOST

Vsi SELIT izdelki so tehnično preizkušeni in odobreni, premium serija izdelkov je celo TÜV certificirana. SELIT je del skupine NMC, mednarodne vodile družbe, ki se ukvarja s proizvodnjo, izdelavo in trženjem sintetičnih pen. Družba ima okoli 1600 zaposlenih na 20 lokacijah po vsem svetu.

NAREJENO V NEMČIJI

Kot eden vodilnih evropskih proizvajalcev na področju podlog za plavajočo montažo laminata, lesenih podov in vinilnih talnih oblog, Selit postavlja standarde v tej branži in je zanesljiv partner tako za malo-prodajo kot tudi za industrijo talnih oblog. Kot družinsko pod-

jetje tretje generacije Selit razvija in izdeluje izdelke, ki so »narejeni v Nemčiji« na lokaciji podjetja v Erbes-Büdesheimu, Porenje-Pfalz, in jih prodaja po vsem svetu. Selitovi izdelki zagotavljajo, da se bo vaš dom jutri počutil še bolje kot danes.



PODLOGA JE TISTA, KI NAREDI RAZLIKO

PREIZKUSITE IN OBČUTILI BOSTE RAZLIKO

Leseni in laminatni podi so zelo priljubljeni, saj dajejo vašemu domu prijetno domačo atmosfero in so izredno enostavni za polaganje.

Toda za zagotovitev pravilne namestitve, da lahko čim dlje uživate v vašem podu, je zelo pomembna primerna podloga za vaš pod.

Paleta SELIT izdelkov je zares široka in pokriva celoten spekter - od osnovnih podlog za nezahtevna področja uporabe, do visokokakovostnih podlog za profesionalno uporabo.

ENOSTAVNA MONTAŽA

Vse SELIT podloge so izredno enostavne in hitre za montažo, zahvaljujoč številnim pametnim rešitvam, kot so Easy lay® - izredno enostavno za polaganje, Easy click® - izredno enostavno za spajanje in Easy cut® - izredno enostavno za rezanje.

Vse te pametne rešitve so zlati standard za Selitove izdelke. Z izdelki SELIT prihranite na času in denarju.

ZAKAJ POTREBUJEMO PODLOGO?

Laminat mora skozi celotno življenjsko dobo vzdržati precejšen stres, ki izhaja iz vsakodnevne uporabe ali težkih predmetov pohištva. Da bi zagotovili, da boste dlje uživali v svojem podu, ima izbira ustrezne podloge za laminat bistveno vlogo pri ohranjanju funkcionalnosti in trajnosti.

PODLOGA DELUJE KOT POVEZAVA MED TLEMI IN TALNO OBLOGO IN MORA OPRAVLJATI NASLEDNJE FUNKCIJE:

1.) Zagotavljanje pravilne namestitve

To vključuje izravnavo neravnin in ustvarjanje ravne površine.

2.) Zagotovitev trajne zaščite tal

To vključuje zaščito tal od vsakodnevnih obremenitev, kot na primer od padajočih predmetov, kot tudi zaščito pred naraščujočo preostalo ujeto vlago.

3.) Izboljšanje lastnosti tal

Znatno izboljšane akustičnih lastnosti, zmanjšanje pohodnega zvoka, izravnava neravnin, toplotna izolacija in povečano udobje med hojo.



MODRI ANGEL

Modri angel, znak za okolje, ki ga podeljuje nemška vlada, potrjuje, da izdelki izpolnjujejo najvišje standarde glede okoljskih, zdravstvenih in uporabnih lastnosti ter prispevajo k ustvarjanju zdravega življenjskega okolja.



PRIMERJALNA TABELA

	SELITPRO®	SELITFLEX®	SELITAC®	ÖKOLIT®	SELITBASIC®	
	2,2 mm	1,6 mm AquaStop	2,2 mm	5 mm AquaStop	2 mm	1,6 mm
	2,2 mm AquaStop					
	●●●●●+	●●●○○	●●●●●	●●●●●	●●●●○	●●●○○
	●●●●○	●●●○○	●●●●○	●●●●●	●●○○○	●●○○○
	●●●○○	●●●○○	●●●○○	●●●●●	●●○○○	●●○○○
	●●●●●	●●●●○	●●●●○	●●●●●	●●○○○	●●○○○
	●●●●●	●●●○○	●●●●○	●●●●○	●●○○○	●●○○○
	●○○○○	○○○○○	●○○○○	●●●●○	○○○○○	○○○○○
	●●●○○	●●●●●	●●●○○	○○○○○	●●●●○	●●●●●
	✓	✓	✓	✓	✗	✗
	✗	✗	✓	✓	✗	✗
	✓	✗	✗	✗	✗	✗
	✓	✓	✓	✓	✗	✗

PRIMERJALNA TABELA

SELITBLOC®

1 mm

Idealna podloga za vinilne pode za nizke vgradne višine.

SELITBLOC®

1,5 mm
GripTec

Idealna podloga za vinilne pode. Protizdrsna površina GripTec® preprečuje drsenje talnih plošč.

SELITPRO®

2,2 mm

Idealna podloga za izboljšanje akustike v prostoru in proti prenašanju pohodnega zvoka. Primerno za polaganje na lesene površine.

SELITPRO®

2,2 mm
AquaStop

Idealna podloga za izboljšanje akustike v prostoru in proti prenašanju pohodnega zvoka. Z zaščito AquaStop pred ostanki vlage.

SELITFLEX®

1,6 mm
AquaStop

Idealna podloga za sisteme toplovodnega talnega ogrevanja.

SELITAC®

2,2 mm

Idealna podloga za večje obremenitve zaradi velike tlačne trdnosti.

SELITAC®

5 mm
AquaStop

Idealna podloga za hladna tla, kjer ni sistema talnega ogrevanja.

ÖKOLIT®

2 mm

Idealna podloga za polaganje čez že obstoječa lesena tla. Izdelano iz obnovljivih materialov.

BASIC®

1,6 mm

Primerno za manj obremenjene prostore, ki se uporabljajo bolj občasno.



EASY LAY: izredno lahko za polaganje

- posebej enostavno za polaganje
- dolžina role, polaganje kot plošče
- manj stikov za lepljenje



EASY CLICK: izredno enostavno za spajanje

- brez zdrs posameznih plošč
- posebej enostavno za spajanje
- brez zvočnih mostov



EASY CLICK+: izredno enostavno za spajanje + popolno prileganje

- popolnoma varna povezava s klik sistemom
- popolno prileganje med ploščami
- brez zvočnih mostov



EASY CUT: izredno enostavno za rezanje

- natisnjena centimetrska mreža
- enostavno rezanje s tapetnim nožem
- visoka natančnost reza v območjih sten in vrat

PODLOGE ZA VINILNE PODE

SELITBLOC®

PODLOGA S PENASTIM JEDROM, ODPORNIM NA PRITISK, KI ZAGOTAVLJA ZANESLJIVO ZAŠČITO VAŠIH VINILNIH TALNIH OBLOG.

Podloge SELITBLOC® so bile posebej razvite za potrebe vinilnih in dizajnerskih talnih oblog. Njihova pena, odporna na pritisk, ščiti tanke talne obloge pred poškodbami na spoju in preprečuje, da bi tla postala neenakomerna. Prav tako zmanjšajo udarni zvok. Površina, odporna proti zdrsu (GripTec) preprečuje, da bi se plošče premaknile z mesta. Blauer Engel in certifikat TÜV dokazujeta, da je SELITBLOC prava podloga za vinilne in dizajnerske talne obloge.



SELITBLOC 1 mm



1,2 x 12,5 m



15 m²

LASTNOSTI:

debelina:	1 mm
format:	1,2 x 12,5 m
pakiranje:	15 m ²
tlačna trdnost:	> 400 kPa = 40 t/m ²
kompresivno lezenje:	> 25 kPa
dinamična obremenitev:	> 250.000 ciklov
zmanjšanje udarnega zvoka:	do 17 dB
vrednost parne zapore:	/
toplotna upornost (R):	0,03 m ² K/W
odziv na ogenj:	E _{fi}
primerno za talno gretje:	da, če je R poda < 0,12 m ² K/W

- podloga razvita posebej za vinilna tla
- zelo stabilna pod pritiskom in prožna
- primerno za nizke vgradne višine
- ščiti spoje in nudi zaščito pred poškodbami
- izravnava manjših neravnin
- učinkovita zvočna izolacija

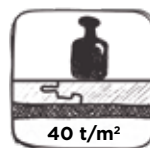

Šifra	Naziv
211024	Selitbloc 1,0 mm

PODLOGE ZA VINILNE PODE

SELITBLOC 1,5 mm GripTec® + ALU TRAK



LASTNOSTI:

debelina:	1,5 mm
format:	1,2 x 8,5 m
pakiranje:	10,2 m ²
tlačna trdnost:	> 500 kPa = 50 t/m ²
kompresivno lezenje:	> 35 kPa
dinamična obremenitev:	> 250.000 ciklov
zmanjšanje udarnega zvoka:	do 20 dB
vrednost parne zapore:	sd > 100 m
toplotna upornost (R):	0,04 m ² K/W
odziv na ogenj:	E _{fi}
primerno za talno gretje:	da, če je R poda < 0,11 m ² K/W

- protizdrsna površina GripTec® preprečuje drsenje talnih plošč
- učinkovita zvočna izolacija
- ščiti spoje in nudi zaščito pred poškodbami
- izravnava manjših neravnin
- AquaStop ščiti talne obloge pred ostankom vlage

vkj. ALU trak

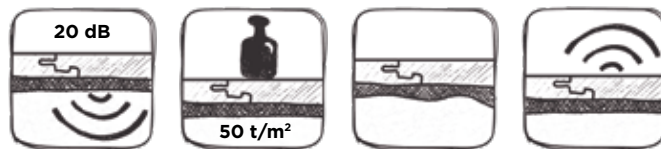
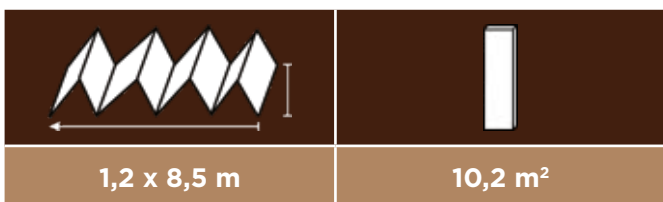

Šifra	Naziv
211023	Selitbloc 1,5 mm + ALU trak



PODLOGE ZA LAMINATNE PODE

SELITPRO®

NAJBOLJŠE IZ OBEH SVETOV S TWINFOAM™: INTELIGENTNA MEŠANICA PENE V ENEM SAMEM IZDELKU

Z izbiro podloge s Twin-Foam™ tehnologijo, vam ni treba izbirati med zelo togimi ali bolj fleksibilnimi podlogami, kar pomeni, da vam ni treba izbrati za ali proti določenim lastnostim podloge.

Trda podloga običajno ponuja prednosti glede pohodnega zvoka in nosilne zmogljivosti, vendar ne zagotavlja dobrih vrednosti za izravnavo neravnin, zmanjšanje udarnega zvoka in zaščite pred padajočimi predmeti.

Fleksibilne pene lahko nadomestijo te pomanjkljivosti, vendar pogosto zagotavljajo le povprečne rezultate v smislu pohodnega zvoka in nosilne zmogljivosti. Ravno zato je Selit razvil TwinFoam™: edinstveno mešanico dveh pen, ki združuje najboljše iz obeh svetov. Dve plasti podloge sta med seboj trdno povezani in hkrati izvajata popolnoma drugače naloge. Tako TwinFoam™ prepiča v vseh zahtevanih področjih z vrhunskimi rezultati.

TwinFoam™
Technology



Zaščita AquaStop+™
Zanesljiva zaščita tal pred vlago zahvaljujoč podvojitvi vrednosti na sd 200 m.

Difuzijsko odprta podloga
Zanesljiva zaščita pred plesnijo, kadar polagamo na lesene podlage.

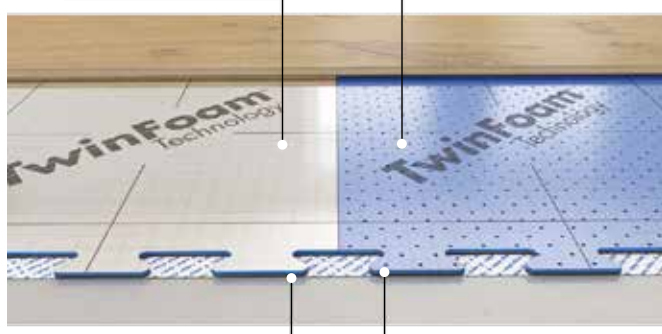

HFPS pena
Zelo fleksibilna podloga iz pene za impresivno zmanjšanje udarnega zvoka, popolna absorpcija udarcev in izenačevanje nepravilnosti.

HCPS pena
Trša pena, odporna na visok pritisk, za maksimalno nosilno zmogljivost in zmanjšanje pohodnega zvoka.

SELITPRO 2,2 mm



LASTNOSTI:

debelina:	2,2 mm
format:	1,2 x 7,5 m
pakiranje:	9 m ²
tlačna trdnost:	> 120 kPa = 12 t/m ²
kompresivno lezenje:	> 25 kPa
dinamična obremenitev:	> 1.000.000 ciklov
zmanjšanje udarnega zvoka:	do 21 dB
vrednost parne zapore:	/
toplotna upornost (R):	0,07 m ² K/W
odziv na ogenj:	E _{fl}
primerno za talno gretje:	da, če je R poda < 0,08 m ² K/W

- tehnologija **TwinFoam™** - kombinacija dveh pen
- primerno za sisteme talnega ogrevanja
- odlična zvočna izolacija - učinkovito zmanjšuje pohodni zvok in zvok ob padcu predmetov
- idealno za polaganje na lesene površine zahvaljujoč tehnologiji DryTec



Šifra	Naziv
211026	Selitpro 2,2 mm

PODLOGE ZA LAMINATNE PODE

SELITPRO 2,2 mm AquaStop® + ALU TRAK



LASTNOSTI:

debelina:	2,2 mm
format:	1,2 x 7,5 m
pakiranje:	9 m ²
tlačna trdnost:	> 120 kPa = 12 t/m ²
kompresivno lezenje:	> 25 kPa
dinamična obremenitev:	> 1.000.000 ciklov
zmanjšanje udarnega zvoka:	do 21 dB
vrednost parne zapore:	sd > 200 m
toplotna upornost (R):	0,07 m ² K/W
odziv na ogenj:	E _{fi}
primerno za talno gretje:	da, če je R _{poda} < 0,08 m ² K/W

- tehnologija TwinFoam™ - kombinacija dveh visokozmogljivih pen
- primerno za sisteme talnega ogrevanja
- AquaStop štiti talne obloge pred ostankom vlage
- odlična zvočna izolacija - učinkovito zmanjšuje pohodni zvok in zvok ob padcu predmetov



vkj. ALU trak



Šifra	Naziv
211027	Selitpro 2,2 mm Aqua stop + ALU trak



PODLOGE ZA LAMINATNE PODE

SELITFLEX®

IDEALNO ZA NOVOGRADNJE IN KLETI

Vsi izdelki serije SELITFLEX® so opremljeni z zaščito pred vlago AquaStop™, kar jih naredi idealne za novogradnje in kleti kot tudi pri uporabi izravnalnih mas.

Izdelki iz ekspandirane polistirenske pene imajo odlične lastnosti, kar se tiče udarnega in pohodnega zvoka kot tudi zelo dobro tlačno stabilnost.

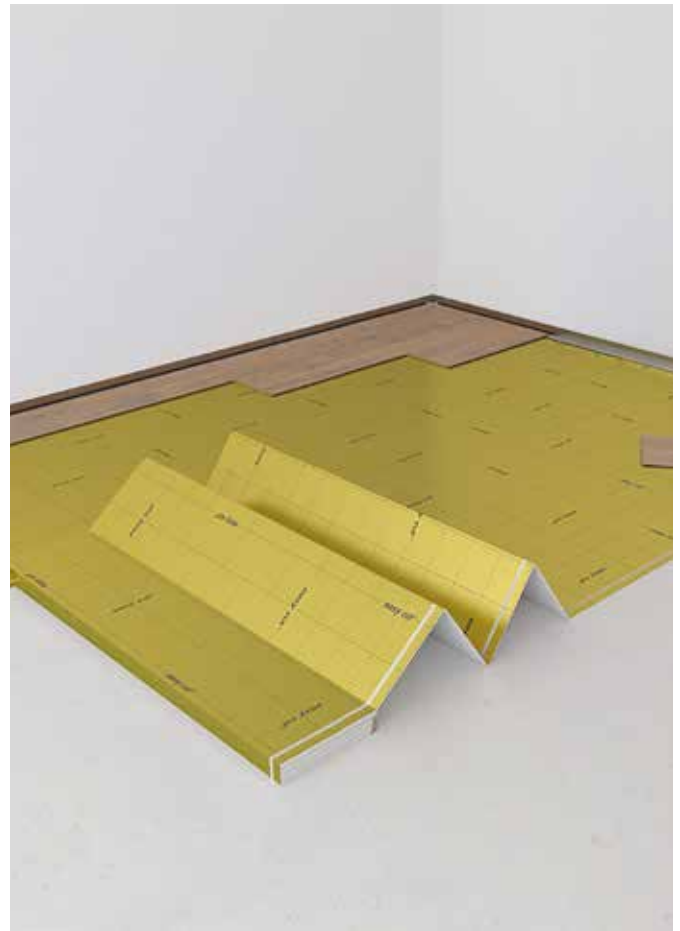

SELITFLEX 1,6 mm AquaStop® + ALU TRAK



vklj. ALU trak

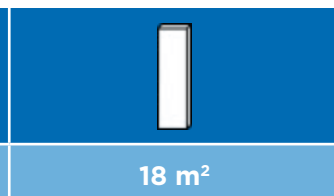
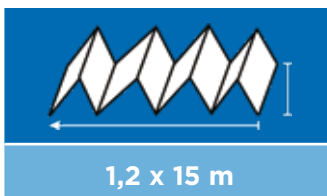

LASTNOSTI:

debelina:	1,6 mm
format:	1,2 x 15 m
pakiranje:	18 m ²
tlačna trdnost:	> 60 kPa = 6 t/m ²
kompresivno lezenje:	> 5 kPa
dinamična obremenitev:	> 100.000 ciklov
zmanjšanje udarnega zvoka:	do 20 dB
vrednost parne zapore:	sd > 100 m
toplotna upornost (R):	0,06 m ² K/W
odziv na ogenj:	E _{fi}
primerno za talno gretje:	da, če je R _{poda} < 0,09 m ² K/W

- idealna podloga za sisteme talnega ogrevanja
- ščiti tla pred padajočimi predmeti
- izravnava manjših neravnin
- AquaStop ščiti talne obloge pred ostankom vlage
- dobra zvočna izolacija - učinkovito zmanjšuje pohodni zvok in zvok ob padcu predmetov



Šifra	Naziv
211011	Selitflex Aqua stop 1,6 mm + ALU trak

SELITAC®

IZJEMNE LASTNOSTI ZARADI VISOKOTLAČNO ODPORNE EKSTRUDIRANE POLISTIRENSKE PENE

Izdelki iz serije SELITAC® spadajo med Selitove premium izdelke. Ekstrudirana polistirenska pena, odporna na visok pritisk, zagotavlja vzdržljivost in ima izjemne podatke o zmogljivosti.

SELITAC® nudi zanesljivo zaščito tal pred poškodbami zaradi visoke pohodne obremenitve, velike teže pohištva ali pred padajočimi predmeti. Vsi izdelki iz serije SELITAC® so TÜV testirani in nosijo znak "Modri angel", ki potrjuje, da izdelki izpolnjujejo najvišje standarde glede okoljskih, zdravstvenih in uporabnih lastnosti ter prispevajo k ustvarjanju zdravega življenjskega okolja.

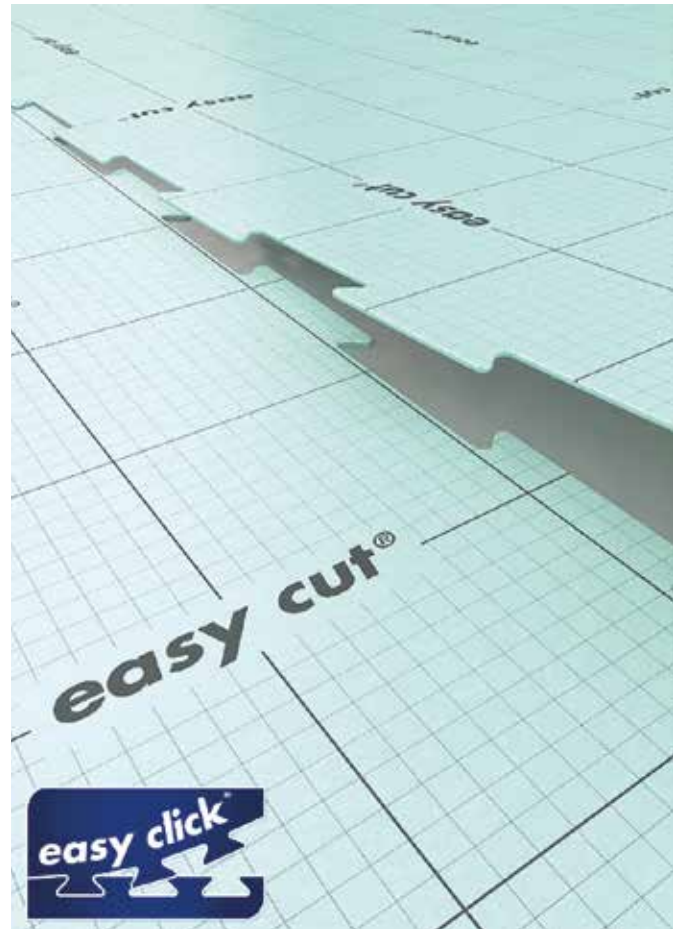
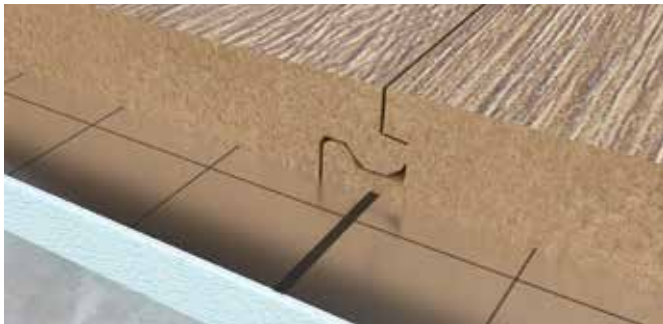

SELITAC 2,2 mm



LASTNOSTI:

debelina:	2,2 mm
format:	1,25 x 12 m
pakiranje:	15 m ²
tlačna trdnost:	> 90 kPa = 9 t/m ²
kompresivno lezenje:	> 25 kPa
dinamična obremenitev:	> 250.000 ciklov
zmanjšanje udarnega zvoka:	do 20 dB
vrednost parne zapore:	/
toplotna upornost (R):	0,07 m ² K/W
odziv na ogenj:	E _{fi}
primerno za talno gretje:	da, če je R poda < 0,08 m ² K/W

- prenese večje obremenitve - dobra tlačna trdnost
- dobra zvočna izolacija - učinkovito zmanjšuje pohodni zvok in zvok ob padcu predmetov
- primerno za nizke vgradne višine
- primerno za sisteme talnega ogrevanja

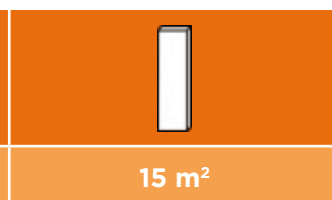
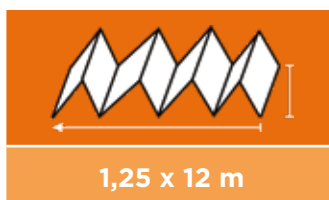

Šifra	Naziv
211021	Selitac 2,2 mm, 1,25*12 m

PODLOGE ZA LAMINATNE PODE

SELITAC 5 mm AquaStop®



LASTNOSTI:

debelina:	5 mm
format:	0,8 x 6,25 m
pakiranje:	5 m ²
tlačna trdnost:	> 90 kPa = 9 t/m ²
kompresivno leženje:	> 25 kPa
dinamična obremenitev:	> 250.000 ciklov
zmanjšanje udarnega zvoka:	do 22 dB
vrednost parne zapore:	sd > 100 m
toplotna upornost (R):	0,15 m ² K/W
odziv na ogenj:	E _{fi}
primerno za talno gretje:	ne

- idealna podloga za hladna tla = odlična toplotna izolacija
- odlično zmanjšuje pohodni zvok in zvok ob padcu predmetov
- zelo dobra izravnava neravnin
- AquaStop ščiti talne obloge pred ostankom vlage
- ni primerno za talno gretje

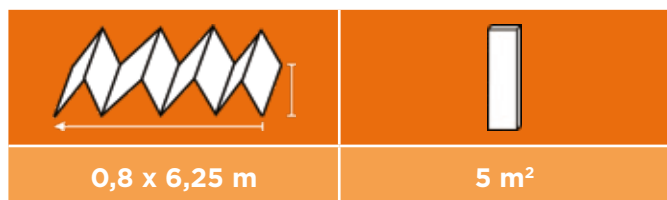

Šifra	Naziv
211016	Selitac 5,0 mm Aqua stop

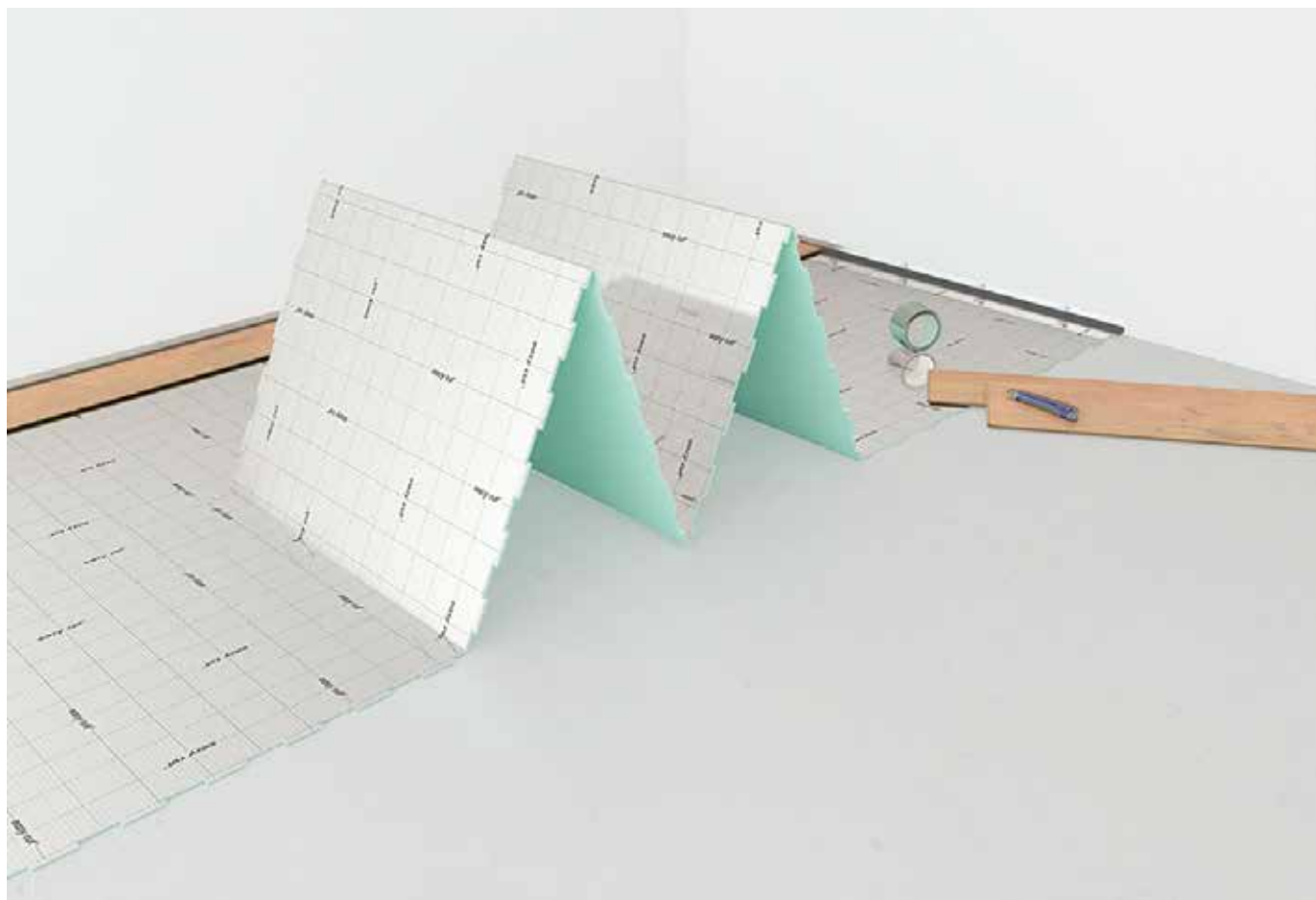

ÖKOLIT®

IDEALNO ZA POLAGANJE ČEZ ŽE OBSTOJEČA LESENA TLA

ÖKOLIT® zagotavlja trajnost in visoko zmogljivost v enem paketu. Podloge ÖKOLIT® so izdelane iz obnovljivih surovin in so idealne za okolju prijazno obnovo. Hkrati zaščitite svoja tla in izboljšajte akustiko prostora, tako, da zmanjšate pohodni in udarni zvok.

ÖKOLIT® zaradi svoje tlačne trdnosti, ščiti tla pred obremenitvami, zaradi nizke toplotne odpornosti, pa je primeren tudi za sisteme talnega ogrevanja.

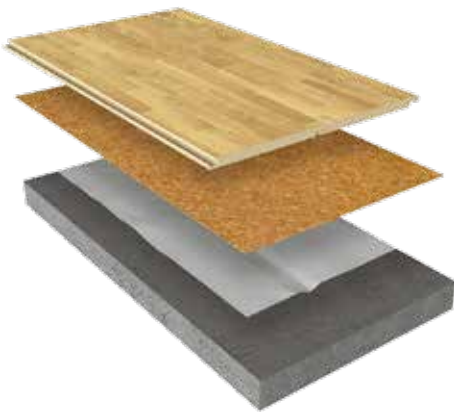

ÖKOLIT NARAVNA PLUTA 2 mm



LASTNOSTI:

debelina:	2 mm
format:	1 x 15 m
pakiranje:	15 m ²
tlačna trdnost:	> 90 kPa = 9 t/m ²
kompresivno lezenje:	> 25 kPa
dinamična obremenitev:	> 100.000 ciklov
zmanjšanje udarnega zvoka:	do 17 dB
vrednost parne zapore:	/
toplotna upornost (R):	0,042 m ² K/W
odziv na ogenj:	E _{fi}
primerno za talno gretje:	da, če je R _{poda} < 0,108 m ² K/W

- naravna pluta - idealno za polaganje čez že obstoječa lesena tla
- izdelano iz obnovljivih surovin
- primerno za sisteme talnega ogrevanja
- ščiti pred preobremenitvami
- zmanjšuje pohodni zvok in zvok ob padcu predmetov



●●●●○



●●●●○



●●●●○



●●●●○



●●●●○



●●●●○



●●●●○

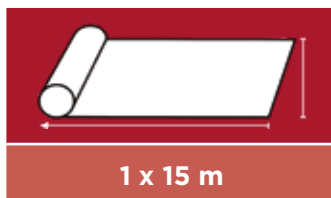

1 x 15 m

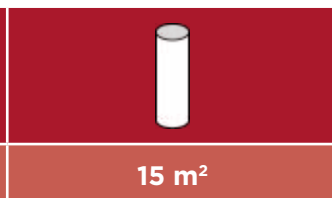

15 m²

Šifra	Naziv
211006	Ökolit 2,0 mm pluta naravna

PODLOGE ZA LAMINATNE PODE

BASIC®

OSNOVNA PODLOGA, KI ŠČITI VAŠA TLA PRI DNEVNI UPORABI

Podloga SELIT BASIC je idealna za vse prostore, ki se uporabljajo le občasno. Na voljo je v zvitku, ščiti tla pred obremenitvami in zmanjšuje udarni zvok. Zaradi svoje tanke oblike so podloge BASIC primerne tudi za nizke vgradne višine. Podloga SELIT BASIC lahko tudi kompenzira manjše neravnine. Primerna je tudi za uporabo pri talnih sistemih ogrevanja.



BASIC 1,6 mm



LASTNOSTI:

debelina:	1,6 mm
format:	1 x 20 m
pakiranje:	20 m ²
tlačna trdnost:	> 60 kPa = 6 t/m ²
kompresivno lezenje:	> 5 kPa
dinamična obremenitev:	> 100.000 ciklov
zmanjšanje udarnega zvoka:	do 17 dB
vrednost parne zapore:	/
toplotna upornost (R):	0,046 m ² K/W
odziv na ogenj:	E _{fi}
primerno za talno gretje:	da, če je R _{poda} < 0,104 m ² K/W

- primerno za manj obremenjene prostore, ki se uporabljajo bolj občasno
- ščiti pred preobremenitvami
- zmanjšuje pohodni zvok in zvok ob padcu predmetov
- primerno za sisteme talnega ogrevanja

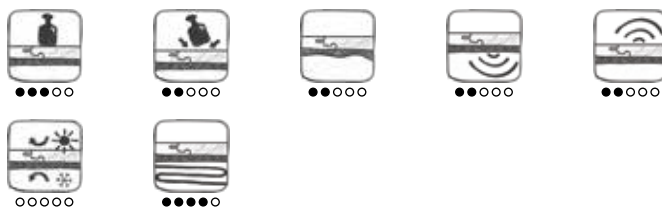

Šifra	Naziv
211025	Selit basic 1,6 mm

PODLOGE ZA LAMINATNE PODE

FLOORKOMFORT 3 mm XPS



LASTNOSTI:

debelina:	3 mm
format:	0,59 x 0,79 m
pakiranje:	7 m ²
tlačna trdnost:	> 50 kPa = 5 t/m ²
kompresivno lezenje:	/
dinamična obremenitev:	/
zmanjšanje udarnega zvoka:	do 21 dB
vrednost parne zapore:	/
toplotna upornost (R):	0,086 m ² K/W
odziv na ogenj:	E _{fi}
primerno za talno gretje:	da, če je R _{poda} < 0,064 m ² K/W

- dobra podloga za hladna tla kot dodatna toplotna izolacija
- zelo dobra izravnava neravnin
- dobro zmanjšuje pohodni zvok in zvok ob padcu predmetov

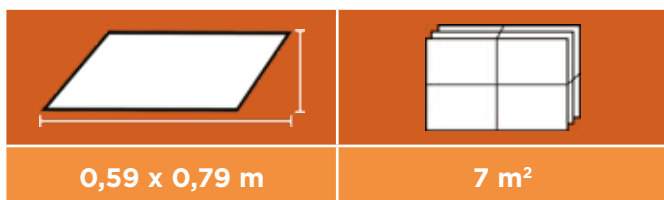

Šifra	Naziv
211002	Floorkomfort 3,0 mm XPS

FLOORKOMFORT 5 mm XPS



LASTNOSTI:

debelina:	5 mm
format:	0,59 x 0,79 m
pakiranje:	7 m ²
tlačna trdnost:	> 65 kPa = 6,5 t/m ²
kompresivno lezenje:	/
dinamična obremenitev:	/
zmanjšanje udarnega zvoka:	do 22 dB
vrednost parne zapore:	/
toplotna upornost (R):	0,143 m ² K/W
odziv na ogenj:	E _{fi}
primerno za talno gretje:	ne

- odlična podloga za hladna tla kot dodatna toplotna izolacija
- odlična izravnava neravnin
- odlično zmanjšuje pohodni zvok in zvok ob padcu predmetov
- ni primerno za talno gretje

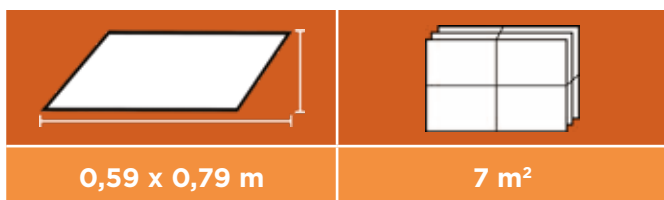

Šifra	Naziv
211003	Floorkomfort 5,0 mm XPS

SELITstop® TESNILNI IN DISTANČNI TRAK

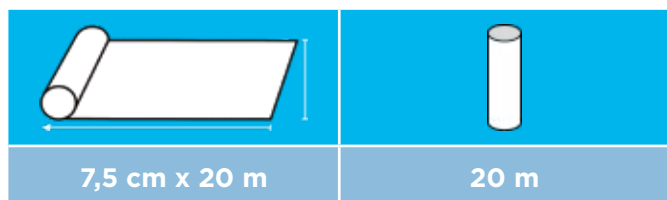

LASTNOSTI:

format: 7,5 cm x 20 m
pakiranje: 20 m
vrednost parne zapore: sd > 100 m

1. PREPREČUJE POŠKODBE ZARADI VLAGE Tesnitev stika stena - tla po principu kadi pred dvigajočo vlago

- zaščita pred vlago iz tal
- preprečuje nastanek plesni
- samolepilen + enostaven za vgradnjo



2.) NADOMESTI DISTANČNE ZAGOZDE Distančna pena, ki se odstrani in nadomesti konvencionalne distančne zagozde

- distančna pena se enostavno odstrani



Šifra	Naziv
211025	Selit basic 1,6 mm

SELITstop® ALU TRAK

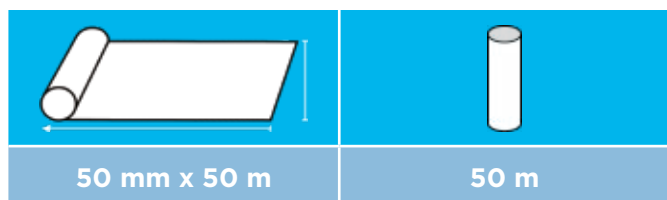

LASTNOSTI:

format: 50 mm x 50 m
pakiranje: 50 m
vrednost parne zapore: sd > 75 m

Samo podloga s parno zaporo ne zadostuje, da bi držali dvigajočo vlago. Z ALU trakom SELITstop® lahko zatesnite tudi spoje in reže in jih tako naredite paro-neprepustne. Poleg tega je trak odličen za zaščito izolacijskih podlog, saj preprečuje njihovo premikanje.

- učinkovita zaščita pred vlago
- za maskiranje stikov med ploščami
- primerno tudi za pritrditev izolacijskih podlog

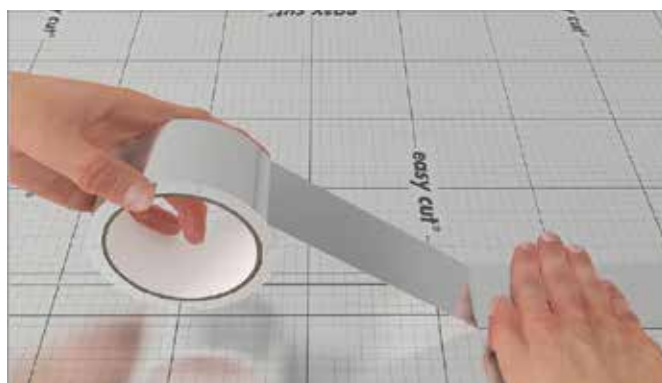

Šifra	Naziv
211028	Selitstop 50 mm*50 m ALU tesnilni trak

NAVODILA ZA POLAGANJE PODLOG

1 KORAK ČIŠČENJE POVRŠINE

Temeljito očistite površino z metlo ali sesalnikom. V celoti odstranite ostanke lepila in barve.



2 KORAK POSTAVITEV PRVE PLOŠČE

Prvo ploščo podloge položite ob steno po celotni širini. Če ima podloga Aquastop zaščito mora biti srebrna stran na vrhu.



3 KORAK MASKIRANJE SPOJEV

Za zaščito pred vlago zatesnite spoje z ALU trakom SELITStop.

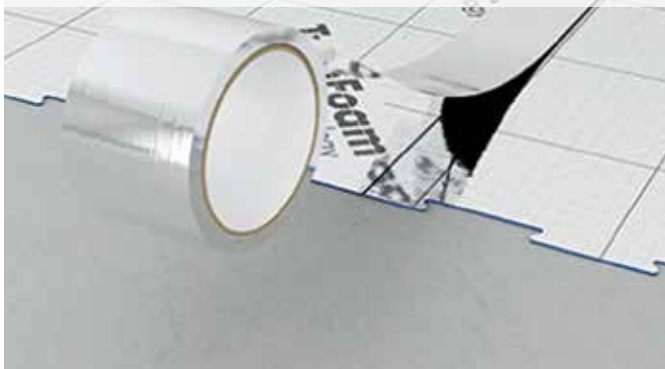

4 KORAK MASKIRANJE OBMOČJA POVEZAVE S STENO

Za zaščito povezave med tlemi in zidom pred vlago priporočamo uporabo SELITStop tesnilnega traku.



5 KORAK NAMESTITEV TALNE OBLOGE

Talno oblogo položite v isti smeri kot podlogo. Direktno na podlogo ne postavljajte nobenega tovora. Če je potrebno postavite desko pod kolena, da razporedite obremenitev.



6 KORAK KONČANJE NAMESTITVE

Ponavljajte korake od 2 - 5, dokler ni položena celotna površina prostora. S pomočjo sistema EasyClick povežite posamezne plošče. Spoje zalepite z ALU tesnilnim trakom, da postanejo paro-neprepustni.

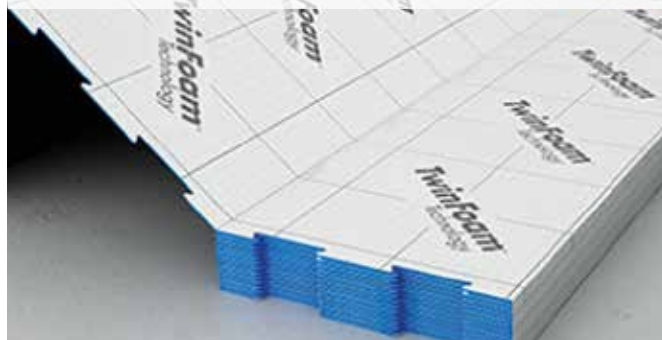

NASVETI IN ODGOVORI

ZAKAJ SO PODLOGE ZA TALNE OBLOGE POTREBNE?

Vsaka laminatna tla morajo v svoji življenjski dobi prenesti precejšnje obrabe in obremenitve, tako pri vsakodnevni uporabi kot tudi zaradi težkih kosov pohištva. Visokokakovostna podloga zagotavlja, da tla lahko prenesejo te obremenitve in da lahko dolgo uživate v vaših talnih oblogah. Kot povezava med talnimi oblogami in podlago opravlja naslednje pomembne funkcije:

- zagotavlja pravilno namestitvev

Prava podloga izravnava neravnine in tako ustvari ravno vgradno površino, kar je osrednja zahteva za plavajoče pode in zagotavlja zanesljivo zaščito pred poškodbami tal.

- trajno ščiti tla

Sem spada zaščita pred škodo, ki jo povzroči vsakodnevna uporaba in padajoči predmeti, pa tudi zaščita pred naraščajočo preostalo vlago.

- izboljša lastnosti vaših tal

Dobre podloge zmanjšujejo udarni in pohodni zvok ter pozitivno vplivajo na toplotno izolacijo in udobje hoje.



KAJ PRAVI TÜV PEČAT O SELITOVIH PODLOGAH?

Znak za preizkušeno kakovost velja za izdelke, ki jih je preizkusil TÜV Rheinland in ponujajo dobre rezultate na treh bistvenih področjih: kakovost, funkcionalnost in uporabnost.

Selitove podloge v serijah SELITPRO® TwinFoam™, SELITAC®, SELITFLEX® in SELITBLOC® so prve TÜV preizkušene podloge na svetu.



NA KAJ MORAM PAZITI PRI POLAGANJU NA TALNO OGREVANJE?

Ker sta oba laminat in parket dobra izolatorja, je treba skrbno razmisliti o tem, ali izdelek postaviti na talno ogrevanje. Čeprav je te izdelke mogoče načeloma postaviti, upoštevajte naslednje: kombinacija toplotne prevodnosti celotne talne konstrukcije (izolacijska podloga + laminat / parket) ne sme presegati $0,15 \text{ m}^2\text{K} / \text{W}$. Čim nižja je vrednost, večja je učinkovitost sistema talnega ogrevanja.



KATERE PODLOGE LAHKO UPORABLJAM NA LESENIH TLEH?

Podloge je treba vedno postaviti na lesene podlage brez filtra za zaščito pred vlago. Če je talna obloga zelo neenakomerna, priporočamo uporabo talnih oblog ivernih plošč, ki jih polagamo z vmesno plastjo PE pene na stare lesene podlage in ustvarimo raven substrat. Na to površino se položi izolacijska zvočna izolacija brez zaščite pred vlago.

KDAJ POTREBUJEMO ZAŠČITO PRED VLAGO?

Naraščajoča preostala ujeta vlaga iz podlage (estrih, beton) lahko povzroči resne poškodbe laminata in parketa. Zato je bistvenega pomena, da zaščitimo talno oblogo pred vlago. Vsi izdelki, ki uporabljajo tehnologijo AquaStop, nudijo primerno zaščito pred vlago. Kombinirani izdelki iz ponudbe nudijo to zaščito v obliki predhodno pritrjene površine AquaStop. To pomeni, da ni več potrebno postaviti dodatnega zadrževalnika hlapov.



Izdelke AquaStop podjetja Selit lahko prepoznate po logotipu AquaStop in po zlati ali srebrni foliji. Če so izdelki AquaStop pravilno nameščeni, zagotavljajo zanesljivo zaščito pred vlago in ohranjajo garancijo za talno oblogo. Izdelki AquaStop niso primerni za polaganje na lesene substrate.

KAJ JE TREBA UPOŠTEVATI V PRIMERU TEŽJIH KOSOV POHIŠTVA ALI VEČJIH BREMEN?

Kadar obstajajo velike površinske napetosti ali velike obremenitve, je odločilno merilo tlačna stabilnost izolacijske podlage. Izdelki iz polistirena (na primer SELITAC® in SELITPRO®) so v tem primeru prva izbira.

ALI PODLOGE ZAGOTAVLJAJO TUDI TOPLOTNO IZOLACIJO?

Pri hladnih tleh, zlasti v kletnih prostorih, podloge prispevajo k toplotni izolaciji. Pravilo je: debelejši kot je material, boljša je izolacija. Tudi tanke podloge debeline 5 mm, na primer SELITAC® 5 mm, zagotavljajo znatno toplejši občutek med hojo.

ALI SE LAHKO PODLOGO NA TLA PRITRDI Z LEPILOM?

Podloge, kot so SELITPRO®, SELITAC®, SELITFLEX® in SELITBLOC®, so zasnovane za plavajočo namestitvev laminatov, lesenih tal in vinilnih talnih oblog ter ne smejo biti trdno pritrjene na podlago.

Za lažjo namestitvev lahko uporabite tesnilni trak iz aluminijaste folije SELITstop®.

ALI SE MORAJO PODLOGE PRED NAMESTITVIJO AKLIMATIZIRATI?

Za razliko od talnih oblog (laminat, lesena tla in vinil) ni treba, da so podloge v prostoru aklimatizirane, ampak jih je mogoče namestiti takoj po nakupu.

Talne obloge morajo biti v prostoru za namestitvev vsaj 24 ur, zaželeno pa je 48 ur. Upoštevajte navodila proizvajalca tal.

KAKO NAJDEM NAJPRIMERNEJŠO PODLOGO?

Najlažji način za iskanje prave podloge je uporaba aplikacije "SELIT Product Advisor". Ta aplikacija je namenjena sistemom iOS in Android in vam omogoča, da s pomočjo pametnih pripomočkov najdete popolno podlogo za vaš pod.

Na spletnem mestu www.selit.com lahko najdete tudi orodje za svetovanje izdelkov. Preprosto odgovorite na nekaj vprašanj in takoj dobite priporočilo.



ALI LAHKO POLOŽIM DVOJNO PLAST PODLOGE?

Na splošno ne priporočamo uporabe dvojnih slojev podloge. Dve plasti oslabita tlačno stabilnost podloge in posledično lahko zaradi trenja med ploščami pride do neželenih zvokov.

ALI LAHKO POLOŽIMO TALNE OBLOGE NA PREPROGO?

Na splošno odsvetujemo namestitvev na obstoječe preproge. Pri preprogah iz velurja tvegate, da se zaradi pomanjkanja tlačne stabilnosti pretrgajo klik spoji v talnih oblogah. Poleg tega pri namestitvi na preprogo obstaja velika verjetnost nastanka plesni.

IDEJE, KI SPREMINJAJO TRG

Blizu kupca in vedno na tekočem z najnovejšimi dosežki na trgu - tako SELIT že vrsto let postavlja standarde na področju talnih podlog. Z inovativnimi idejami o izdelkih, ki povečajo nosilnost in zmogljivost talnih oblog ter opazno povečajo udobje prebivalcev. Selitovi izdelki so enostavni za namestitvev, trpežni in pogosto razviti v lastnem laboratoriju.

Novosti v zadnjih letih kažejo, da inovacijski motor SELIT deluje s polno hitrostjo: visokozmogljive podloge iz ekstrudirane poliolefinске pene (XPO), SELITPRO® 2,2 mm AquaStop kot prva podloga s tehnologijo TwinFoam™, tesnilni in distančni trak SELITstop® za zaščito pred vlago v območju stika tla - stena in "trikrat več kot enostavno" namestitvev z easy lay®, easy click® in easy cut®.

ZAGOTAVLJANJE KAKOVOSTI:

Selitove stranke se lahko vedno zanesejo na eno stvar: visoko kakovost izdelkov. To zagotavlja sistem kakovosti QM s certifikatom ISO in dvostopenjski postopek zagotavljanja kakovosti izdelkov. Z izvajanjem standarda vodenja kakovosti ISO 9001 Selit nenehno zagotavlja zahtevano kakovost z optimizacijo procesov. Le tako lahko zagotovijo, da zanesljivo izpolnjujejo in redno presegajo zahteve svojih strank.



ALU PROFILI ZA TALNE OBLOGE

LETEV ŠIRINE 25 mm



TEHNIČNA RISBA:

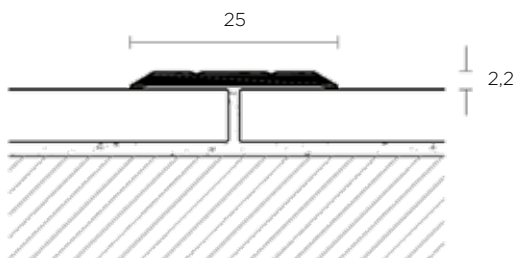

Šifra	Naziv
209085	419/CV Letev SREBRNA 93 cm
209086	419/CV Letev ZLATA 93 cm
209087	419/CV Letev RJAVA 93 cm
209079	19/F Letev SREBRNA 270 cm
209080	19/F Letev ZLATA 270 cm
209081	19/F Letev RJAVA 270 cm
209088	419/AD Letev SAMOLEPILNA SREBRNA 93 cm
209089	419/AD Letev SAMOLEPILNA ZLATA 93 cm
209090	419/AD Letev SAMOLEPILNA RJAVA 93 cm
209082	19/A Letev SAMOLEPILNA SREBRNA 270 cm
209083	19/A Letev SAMOLEPILNA ZLATA 270 cm
209084	19/A Letev SAMOLEPILNA RJAVA 270 cm

LASTNOSTI:

Proclassic F je serija pragovnih profilov z ravnim prečnim prerezom, ki so zasnovani tako, da skrijejo spoj med dvema deloma talnih oblog iz različnih materialov. Brez konveksne oblike se lahko uporablja tudi pod vrati.

2 MOŽNOSTI MONTAŽE:

- vijačenje z vijaki (letev z luknjami)
- lepljenje na tla (samolepilna letev)

LETEV ŠIRINE 35 mm



TEHNIČNA RISBA:

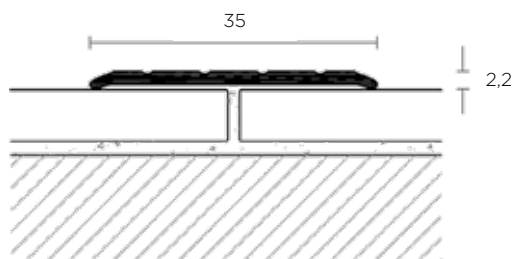

Šifra	Naziv
209097	425/CV Letev SREBRNA 93 cm
209098	425/CV Letev ZLATA 93 cm
209099	425/CV Letev RJAVA 93 cm
209091	25/F Letev SREBRNA 270 cm
209092	25/F Letev ZLATA 270 cm
209093	25/F Letev RJAVA 270 cm
209100	425/AD Letev SAMOLEPILNA SREBRNA 93 cm
209101	425/AD Letev SAMOLEPILNA ZLATA 93 cm
209102	425/AD Letev SAMOLEPILNA RJAVA 93 cm
209094	25/A Letev SAMOLEPILNA SREBRNA 270 cm
209095	25/A Letev SAMOLEPILNA ZLATA 270 cm
209096	25/A Letev SAMOLEPILNA RJAVA 270 cm

LASTNOSTI:

Proclassic F je serija pragovnih profilov z ravnim prečnim prerezom, ki so zasnovani tako, da skrijejo spoj med dvema deloma talnih oblog iz različnih materialov. Brez konveksne oblike se lahko uporablja tudi pod vrati.

2 MOŽNOSTI MONTAŽE:

- vijačenje z vijaki (letev z luknjami)
- lepljenje na tla (samolepilna letev)

ALU PROFILI ZA TALNE OBLOGE

KOTNA LETEV VIŠINE 9 mm



TEHNIČNA RISBA:

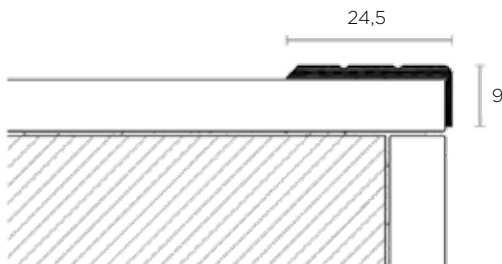

Šifra	Naziv
209050	473/CV Letev SREBRNA 90 cm
209051	473/CV Letev ZLATA 90 cm
209052	473/CV Letev RJAVA 90 cm
209044	73/F Letev SREBRNA 270 cm
209045	73/F Letev ZLATA 270 cm
209046	73/F Letev RJAVA 270 cm
209053	473/AD Letev SAMOLEPILNA SREBRNA 90 cm
209054	473/AD Letev SAMOLEPILNA ZLATA 90 cm
209047	73/A Letev SAMOLEPILNA SREBRNA 270 cm
209048	73/A Letev SAMOLEPILNA ZLATA 270 cm
209049	73/A Letev SAMOLEPILNA RJAVA 270 cm

LASTNOSTI:

Letev 73 je letev za stopnišče, za zaščito lesenih, keramičnih ali marmornatih stopnic po polaganju podov.

2 MOŽNOSTI MONTAŽE:

- vijačenje z vijaki (letev z luknjami)
- lepljenje na tla (samolepilna letev)

KOTNA LETEV VIŠINE 19 mm



TEHNIČNA RISBA:

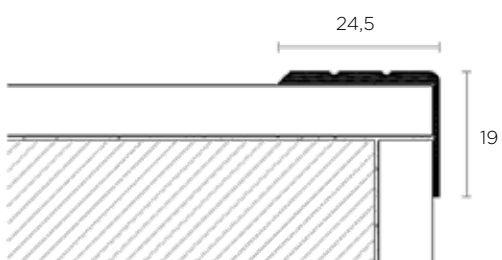

Šifra	Naziv
209061	474/CV Letev SREBRNA 90 cm
209062	474/CV Letev ZLATA 90 cm
209063	474/CV Letev RJAVA 90 cm
209055	74/F Letev SREBRNA 270 cm
209056	74/F Letev ZLATA 270 cm
209057	74/F Letev RJAVA 270 cm
209064	474/AD Letev SAMOLEPILNA SREBRNA 90 cm
209065	474/AD Letev SAMOLEPILNA ZLATA 90 cm
209066	474/AD Letev SAMOLEPILNA RJAVA 90 cm
209058	74/A Letev SAMOLEPILNA SREBRNA 270 cm
209059	74/A Letev SAMOLEPILNA ZLATA 270 cm
209060	74/A Letev SAMOLEPILNA RJAVA 270 cm

LASTNOSTI:

Letev 74 je letev za stopnišče, za zaščito lesenih, keramičnih ali marmornatih stopnic po polaganju podov.

2 MOŽNOSTI MONTAŽE:

- vijačenje z vijaki (letev z luknjami)
- lepljenje na tla (samolepilna letev)

ALU PROFILI ZA TALNE OBLOGE

PROFILNA LETEV VIŠINE 9 mm



Šifra	Naziv
209073	RC/49/CV Letev SREBRNA "H=9 mm" 90 cm
209074	RC/49/CV Letev ZLATA "H=9 mm" 90 cm
209075	RC/49/CV Letev RJAVA "H=9 mm" 90 cm
209067	RC/9/F Letev SREBRNA "H=9 mm" 270 cm
209068	RC/9/F Letev ZLATA "H=9 mm" 270 cm
209069	RC/9/F Letev RJAVA "H=9 mm" 270 cm

LASTNOSTI:

RC je serija končnih profilnih letev za plavajoče lesene in laminatne pode, zasnovane tako, da omogočajo potrebno širitev.

MONTAŽA:

- letev se natakne na rob laminatnega poda

TEHNIČNA RISBA:

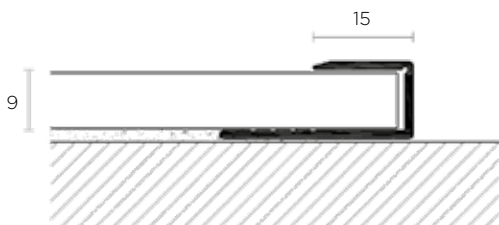

PROFILNA LETEV VIŠINE 11 mm



Šifra	Naziv
209076	RC/411/CV Letev SREBRNA "H=11 mm" 90 cm
209077	RC/411/CV Letev ZLATA "H=11 mm" 90 cm
209078	RC/411/CV Letev RJAVA "H=11 mm" 90 cm
209070	RC/11/F Letev SREBRNA "H=11 mm" 270 cm
209071	RC/11/F Letev ZLATA "H=11 mm" 270 cm
209072	RC/11/F Letev RJAVA "H=11 mm" 270 cm

LASTNOSTI:

RC je serija končnih profilnih letev za plavajoče lesene in laminatne pode, zasnovane tako, da omogočajo potrebno širitev.

MONTAŽA:

- letev se natakne na rob laminatnega poda

TEHNIČNA RISBA:

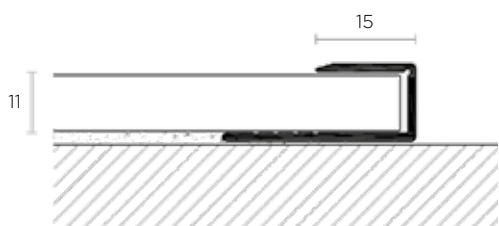

ALU PROFILI ZA TALNE OBLOGE

LETEV ZA POD RAZLIČNIH VIŠIN



Šifra	Naziv
209038	46/CV Letev SREBRNA 93 cm
209039	46/CV Letev ZLATA 93 cm
209040	46/CV Letev RJAVA 93 cm
209032	6/F Letev SREBRNA 270 cm
209033	6/F Letev ZLATA 270 cm
209034	6/F Letev RJAVA 270 cm
209041	46/AD Letev SAMOLEPILNA SREBRNA 93 cm
209042	46/AD Letev SAMOLEPILNA ZLATA 93 cm
209043	46/AD Letev SAMOLEPILNA RJAVA 93 cm
209035	6/A Letev SAMOLEPILNA SREBRNA 270 cm
209036	6/A Letev SAMOLEPILNA ZLATA 270 cm
209037	6/A Letev SAMOLEPILNA RJAVA 270 cm

TEHNIČNA RISBA:

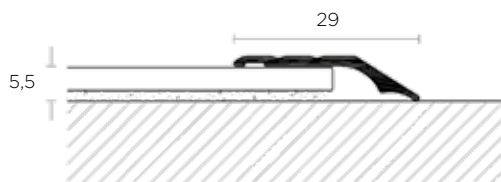

LASTNOSTI:

Prolevel medium letev je idealna rešitev za spajanje podov različnih višin.

2 MOŽNOSTI MONTAŽE:

- vijačenje z vijaki (letev z luknjami)
- lepljenje na tla (samolepilna letev)

PVC ZAKLJUČNE LETVE IZZI



PVC ZAKLJUČNE LETVE IZZI

VOX



**Hitra in enostavna
montaža**



**Popolno prekrivanje in
zaščita pred umazanijo**



**Veliko prostora za
napeljavo kablov**



**Popolno prekrivanje in
zaščita pred umazanijo**

POPOLNO UJEMANJE

Zaključne PVC letve IZZI so praktična in estetska rešitev pri izdelavi podov. Letve pokrivajo špranjo med podom in steno ter tako zaključujejo celoten pod.

VELIKO RAZLIČNIH DEKORJEV

Zaključne letve Profile Vox ponujajo širok spekter dekorjev, ki resnično izgledajo kakor naravni les in se tako prilegajo kateremu koli podu.

IZJEMNA UPORABNOST

Zaključne PVC letve IZZI imajo zelo širok spekter uporabe in so za kupce izredno prijazne za uporabo, saj imajo prilagodljiv zgornji rob, ki omogoča pleskanje sten brez demontaže letev. Velika prednost PVC letev VOX je, da ponujajo izredno veliko prostora za napeljavo kablov, zaradi česar vam ni treba vrtati v steno.

ENOSTAVNE ZA MONTAŽO

Letve Profile Vox so izredno enostavne za montažo in ponujajo širok spekter dodatkov. Letve se popolnoma prilegajo tudi neravnim tlem.

VSAKODNEVNA UPORABNOST

Enostavna montaža, veliko prostora za napeljavo kablov, prilagajanje letve neravnim tlem in zaradi prilagodljivega zgornjega roba možnost pleskanja sten brez demontaže letev, so odlike, ki jih boste cenili dan za dnem. PVC letve IZZI so prava izbira za vsak dom.

PVC ZAKLJUČNE LETVE IZZI

PVC ZAKLJUČNE LETVE IZZI

VOX

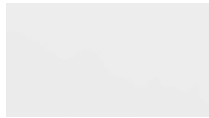

7113 bela



7124 hrast vintage



771 brest sibirski



762 hrast mlečni



7108 hrast caucasian



761 jesen rustic



778 hrast szary



772 javor hartley



774 hrast liverpool



7110 hrast peščeni



7125 hrast svetli



773 brest poljski



734 oreh pasadena



760 hrast classic



721 hrast antique



730 hrast arizona



7111 hrast cork



779 hrast winny



759 jelša honey



758 hrast mocca



7120 bor gnarled



776 hrast discovery



746 oreh grški



7112 hrast turški



7109 hrast karmes



788 hrast grayslend



7121 hrast natural



7122 bor cordoba



7123 hrast smoked



728 oreh temni



750 iroko



763 argento

Šifra	Naziv
250532	7113 Letev zaključna IZZI BELA
250542	7124 Letev zaključna IZZI HRAST VINTAGE
250515	771 Letev zaključna IZZI BREST SIBIRSKI
250506	762 Letev zaključna IZZI HRAST MLEČNI
250533	7108 Letev zaključna IZZI HRAST CAUCASIA
250505	761 Letev zaključna IZZI JESEN RUSTIC
250520	778 Letev zaključna IZZI HRAST SZARY
250516	772 Letev zaključna IZZI JAVOR HARTLEY
250518	774 Letev zaključna IZZI HRAST LIVERPOOL
250535	7110 Letev zaključna IZZI HRAST PEŠČENI
250543	7125 Letev zaključna IZZI HRAST SVETLI
250517	773 Letev zaključna IZZI BREST POLJSKI
250512	734 Letev zaključna IZZI OREH PASADENA
250504	760 Letev zaključna IZZI HRAST CLASIC
250508	721 Letev zaključna IZZI HRAST ANTIQUE
250511	730 Letev zaključna IZZI HRAST ARIZONA
250536	7111 Letev zaključna IZZI HRAST CORK
250521	779 Letev zaključna IZZI HRAST WINNY
250503	759 Letev zaključna IZZI JELŠA HONEY
250502	758 Letev zaključna IZZI HRAST MOCCA
250538	7120 Letev zaključna IZZI BOR GNARLED
250519	776 Letev zaključna IZZI HRAST DISCOVERY
250513	746 Letev zaključna IZZI OREH GRŠKI
250537	7112 Letev zaključna IZZI HRAST TURŠKI
250534	7109 Letev zaključna IZZI HRAST KARMES
250523	788 Letev zaključna IZZI HRAST GRAYSLEND
250539	7121 Letev zaključna IZZI HRAST NATURAL
250540	7122 Letev zaključna IZZI BOR CORDOBA
250541	7123 Letev zaključna IZZI HRAST SMOKED
250510	728 Letev zaključna IZZI OREH TEMNI
250514	750 Letev zaključna IZZI IROKO
250507	763 Letev zaključna IZZI ARGENTO

LASTNOSTI:

- dimenzija letev: 21 mm x 55 mm x 2500 mm

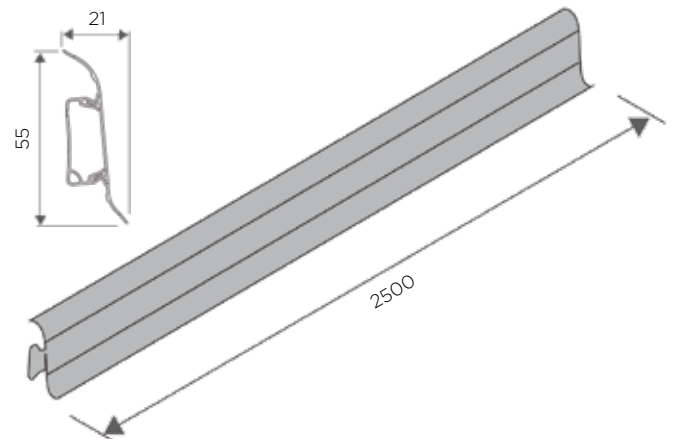

PVC ZAKLJUČNE LETVE IZZI

NOTRANJI KOT ZA PVC ZAKLJUČNE LETVE IZZI

VOX



Notranji koti so v enakem dekorju kot zaključne letve.

Možnost nakupa v blister pakiranju - SKIN

Šifra	Naziv
250480	7113 Notranji kot IZZI 113
250401	7124 Notranji kot IZZI 124
250700	771 Notranji kot IZZI 71
250426	762 Notranji kot IZZI 62
250392	7108 Notranji kot IZZI 108
250425	761 Notranji kot IZZI 61
250716	778 Notranji kot IZZI 78
250708	772 Notranji kot IZZI 72
250712	774 Notranji kot IZZI 74
250394	7110 Notranji kot IZZI 110
250402	7125 Notranji kot IZZI 125

Šifra	Naziv
250704	773 Notranji kot IZZI 73
250431	734 Notranji kot IZZI 34
250424	760 Notranji kot IZZI 60
250427	721 Notranji kot IZZI 21
250430	730 Notranji kot IZZI 30
250395	7111 Notranji kot IZZI 111
250720	779 Notranji kot IZZI 79
250423	759 Notranji kot IZZI 59
250422	758 Notranji kot IZZI 58
250397	7120 Notranji kot IZZI 120
250724	776 Notranji kot IZZI 76
250432	746 Notranji kot IZZI 46
250396	7112 Notranji kot IZZI 112
250393	7109 Notranji kot IZZI 109
250736	788 Notranji kot IZZI 88
250398	7121 Notranji kot IZZI 121
250399	7122 Notranji kot IZZI 122
250400	7123 Notranji kot IZZI 123
250429	728 Notranji kot IZZI 28
250433	750 Notranji kot IZZI 50
250434	763 Notranji kot IZZI 63

ZUNANJI KOT ZA PVC ZAKLJUČNE LETVE IZZI

VOX



Zunanji koti so v enakem dekorju kot zaključne letve.

Možnost nakupa v blister pakiranju - SKIN

Šifra	Naziv
250481	7113 Zunanji kot IZZI 113
250412	7124 Zunanji kot IZZI 124
250701	771 Zunanji kot IZZI 71
250441	762 Zunanji kot IZZI 62
250403	7108 Zunanji kot IZZI 108
250440	761 Zunanji kot IZZI 61
250717	778 Zunanji kot IZZI 78
250709	772 Zunanji kot IZZI 72
250713	774 Zunanji kot IZZI 74
250405	7110 Zunanji kot IZZI 110
250413	7125 Zunanji kot IZZI 125

Šifra	Naziv
250705	773 Zunanji kot IZZI 73
250446	734 Zunanji kot IZZI 34
250439	760 Zunanji kot IZZI 60
250442	721 Zunanji kot IZZI 21
250445	730 Zunanji kot IZZI 30
250406	7111 Zunanji kot IZZI 111
250721	779 Zunanji kot IZZI 79
250438	759 Zunanji kot IZZI 59
250437	758 Zunanji kot IZZI 58
250408	7120 Zunanji kot IZZI 120
250725	776 Zunanji kot IZZI 76
250447	746 Zunanji kot IZZI 46
250407	7112 Zunanji kot IZZI 112
250404	7109 Zunanji kot IZZI 109
250737	788 Zunanji kot IZZI 88
250409	7121 Zunanji kot IZZI 121
250410	7122 Zunanji kot IZZI 122
250411	7123 Zunanji kot IZZI 123
250444	728 Zunanji kot IZZI 28
250448	750 Zunanji kot IZZI 50
250449	763 Zunanji kot IZZI 63

PVC ZAKLJUČNE LETVE IZZI

POVEZOVALEC ZA PVC ZAKLJUČNE LETVE IZZI

VOX



Povezovalci so v enakem dekorju kot zaključne letve.

Možnost nakupa v blister pakiranju - SKIN

Šifra	Naziv
250482	7113 Povezovalec IZZI 113
250390	7124 Povezovalec IZZI 124
250703	771 Povezovalec IZZI 71
250456	762 Povezovalec IZZI 62
250381	7108 Povezovalec IZZI 108
250455	761 Povezovalec IZZI 61
250719	778 Povezovalec IZZI 78
250711	772 Povezovalec IZZI 72
250715	774 Povezovalec IZZI 74
250383	7110 Povezovalec IZZI 110
250391	7125 Povezovalec IZZI 125

Šifra	Naziv
250707	773 Povezovalec IZZI 73
250461	734 Povezovalec IZZI 34
250454	760 Povezovalec IZZI 60
250457	721 Povezovalec IZZI 21
250460	730 Povezovalec IZZI 30
250384	7111 Povezovalec IZZI 111
250723	779 Povezovalec IZZI 79
250453	759 Povezovalec IZZI 59
250452	758 Povezovalec IZZI 58
250386	7120 Povezovalec IZZI 120
250727	776 Povezovalec IZZI 76
250462	746 Povezovalec IZZI 46
250385	7112 Povezovalec IZZI 112
250382	7109 Povezovalec IZZI 109
250739	788 Povezovalec IZZI 88
250387	7121 Povezovalec IZZI 121
250388	7122 Povezovalec IZZI 122
250389	7123 Povezovalec IZZI 123
250459	728 Povezovalec IZZI 28
250463	750 Povezovalec IZZI 50
250464	763 Povezovalec IZZI 63

ZAKLJUČEK ZA PVC ZAKLJUČNE LETVE IZZI

VOX



Zaključki so v enakem dekorju kot zaključne letve.

Možnost nakupa v blister pakiranju - SKIN

Šifra	Naziv
250483	7113 Zaključek IZZI 113
250379	7124 Zaključek IZZI 124
250702	771 Zaključek IZZI 71
250471	762 Zaključek IZZI 62
250370	7108 Zaključek IZZI 108
250470	761 Zaključek IZZI 61
250718	778 Zaključek IZZI 78
250710	772 Zaključek IZZI 72
250714	774 Zaključek IZZI 74
250372	7110 Zaključek IZZI 110
250380	7125 Zaključek IZZI 125

Šifra	Naziv
250706	773 Zaključek IZZI 73
250476	734 Zaključek IZZI 34
250469	760 Zaključek IZZI 60
250472	721 Zaključek IZZI 21
250475	730 Zaključek IZZI 30
250373	7111 Zaključek IZZI 111
250722	779 Zaključek IZZI 79
250468	759 Zaključek IZZI 59
250467	758 Zaključek IZZI 58
250375	7120 Zaključek IZZI 120
250726	776 Zaključek IZZI 76
250477	746 Zaključek IZZI 46
250374	7112 Zaključek IZZI 112
250371	7109 Zaključek IZZI 709
250738	788 Zaključek IZZI 88
250376	7121 Zaključek IZZI 121
250377	7122 Zaključek IZZI 122
250378	7123 Zaključek IZZI 123
250474	728 Zaključek IZZI 28
250478	750 Zaključek IZZI 50
250479	763 Zaključek IZZI 63

PVC ZAKLJUČNE LETVE ESQUERO



PVC ZAKLJUČNE LETVE ESQUERO

VOX



**Hitra in enostavna
montaža**



**Veliko število različnih
dekorjev**



**Veliko prostora za
napeljavo kablov**



**Odlično ujemanje letev in
dodatkov za letve**

ESQUERO JE REZULTAT ŽELJA KUPCEV

Esquero PVC zaključne letve so rezultat analize želja kupcev širom Evrope. Esquero je popolna rešitev za tiste, ki iščejo letve, ki združujejo: primerno višino (66 mm), natančno prefinjeno obliko in široko paleto barv (12 dekorjev), ki se popolnoma prilegajo najbolj prodajanim podom v Evropi. Montaža je izredno enostavna in hitra. Esquero je preprosto odličnost na kvadrat.

VSAKODNEVNA UPORABNOST

PVC letve Esquero imajo snemljivo sprednjo masko, s čemer ponujajo veliko prostora za napeljavo kablov. Letve se odlično prilegajo tudi neravnim tlem in tako ponujajo zaščito pred nabiranjem umazanije med špranjami.

VELIKO RAZLIČNIH DEKORJEV

Letve Esquero so na voljo v 12 različnih dekorjih, ki se popolnoma prilegajo najbolj prodajanim podom v Evropi. Vsi dodatki (kotniki in zaključki) so v enakem dekorju kot letve.

PVC ZAKLJUČNE LETVE ESQUERO

PVC ZAKLJUČNE LETVE ESQUERO

VOX



601 bela



602 platana arizona



603 platana californian



604 platana bianco



605 platana west



606 hrast gnarled



607 platana mexican



608 hrast rdeči



609 bor plain



610 hrast acron



611 bor gorski



612 hrast cork

Šifra	Naziv
251000	601 Letev zaključna ESQUERO BELA PVC
251001	602 Letev zaključna ESQUERO PLATANA PVC
251002	603 Letev zaključna ESQUERO PLATANA PVC
251003	604 Letev zaključna ESQUERO PLATANA PVC
251004	605 Letev zaključna ESQUERO PLATANA PVC
251005	606 Letev zaključna ESQUERO HRAST PVC
251006	607 Letev zaključna ESQUERO PLATANA PVC
251007	608 Letev zaključna ESQUERO HRAST PVC
251008	609 Letev zaključna ESQUERO BOR PVC
251009	610 Letev zaključna ESQUERO HRAST PVC
251010	611 Letev zaključna ESQUERO BOR PVC
251011	612 Letev zaključna ESQUERO HRAST PVC

LASTNOSTI:

- dimenzija letev: 21,9 mm x 66 mm x 2500 mm

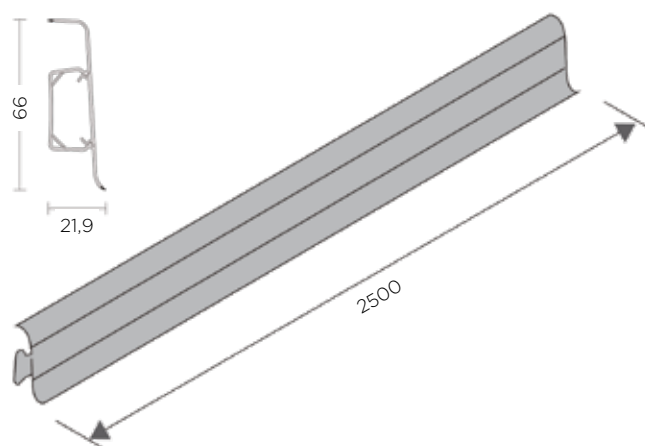

PVC ZAKLJUČNE LETVE ESQUERO

NOTRANJI KOT ZA PVC ZAKLJUČNE LETVE ESQUERO

VOX



Notranji koti so v enakem dekorju kot zaključne letve.

Šifra	Naziv
251048	601 Notranji kot ESQUERO
251049	602 Notranji kot ESQUERO
251050	603 Notranji kot ESQUERO
251051	604 Notranji kot ESQUERO
251052	605 Notranji kot ESQUERO
251053	606 Notranji kot ESQUERO
251054	607 Notranji kot ESQUERO
251055	608 Notranji kot ESQUERO
251056	609 Notranji kot ESQUERO
251057	610 Notranji kot ESQUERO
251058	611 Notranji kot ESQUERO
251059	612 Notranji kot ESQUERO

ZUNANJI KOT ZA PVC ZAKLJUČNE LETVE ESQUERO

VOX



Zunanji koti so v enakem dekorju kot zaključne letve.

Šifra	Naziv
251036	601 Zunanji kot ESQUERO
251037	602 Zunanji kot ESQUERO
251038	603 Zunanji kot ESQUERO
251039	604 Zunanji kot ESQUERO
251040	605 Zunanji kot ESQUERO
251041	606 Zunanji kot ESQUERO
251042	607 Zunanji kot ESQUERO
251043	608 Zunanji kot ESQUERO
251044	609 Zunanji kot ESQUERO
251045	610 Zunanji kot ESQUERO
251046	611 Zunanji kot ESQUERO
251047	612 Zunanji kot ESQUERO

POVEZOVALEC ZA PVC ZAKLJUČNE LETVE ESQUERO

VOX



Povezovalci so v istem dekorju kot zaključne letve.

Šifra	Naziv
251012	601 Povezovalec ESQUERO
251013	602 Povezovalec ESQUERO
251014	603 Povezovalec ESQUERO
251015	604 Povezovalec ESQUERO
251016	605 Povezovalec ESQUERO
251017	606 Povezovalec ESQUERO
251018	607 Povezovalec ESQUERO
251019	608 Povezovalec ESQUERO
251020	609 Povezovalec ESQUERO
251021	610 Povezovalec ESQUERO
251022	611 Povezovalec ESQUERO
251023	612 Povezovalec ESQUERO

PVC ZAKLJUČNE LETVE ESQUERO, POKROV ZA KABEL

ZAKLJUČEK ZA PVC ZAKLJUČNE LETVE ESQUERO

VOX

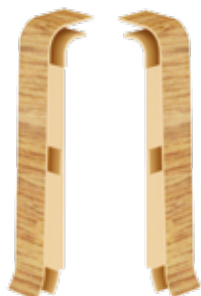

Zaključki so v enakem dekorju kot zaključne letve.

Šifra	Naziv
251024	601 Zaključek ESQUERO
251025	602 Zaključek ESQUERO
251026	603 Zaključek ESQUERO
251027	604 Zaključek ESQUERO
251028	605 Zaključek ESQUERO
251029	606 Zaključek ESQUERO
251030	607 Zaključek ESQUERO
251031	608 Zaključek ESQUERO
251032	609 Zaključek ESQUERO
251033	610 Zaključek ESQUERO
251034	611 Zaključek ESQUERO
251035	612 Zaključek ESQUERO

POKROV ZA KABEL ZA PVC ZAKLJUČNE LETVE IZZI IN ESQUERO

VOX



Na sliki je PVC letev IZZI. Pokrov za kabel se lahko uporablja tako za letev IZZI, kot tudi za letev ESQUERO.

Šifra	Naziv
250553	IZZI-pokrov za kabel TEMNO RJAV
250554	IZZI-pokrov za kabel SVETLO RJAV
250555	IZZI-pokrov za kabel BEŽ

LASTNOSTI:

- pokrov omogoča eleganten izhod kabla iz letve



PVC ZAKLJUČNE LETVE ESPUMO



PVC ZAKLJUČNE LETVE ESPUMO

VOX



Bele letve se lahko barvajo



Zaključki so v barvi letev

LAHKE IN TRPEŽNE

Espumo zaključne letve so izdelane v Kerracore tehnologiji in so sestavljene iz lahke, penaste plasti v notranjosti in trpežne zgornje plasti, zaradi česar so izredno vzdržljive in voodoporne. Lahko se uporabljajo tudi kot zaključne letve na keramičnih ploščicah.

Espumo bela letev je prva zaključna letev podjetja Vox, ki se lahko barva. Vse zaključne letve Espumo imajo samolepilne zaključne kapice.

LASTNOSTI:

- dimenzija letev: 16 mm x 65/80/100 mm x 2500 mm
- 4 modeli belih letev
- model ESP 201 na voljo v 3 odtenkih sive: ESP 202, 203, 205
- montaža: letev z lepilom prilepimo na steno
- zaključne kapice v barvi letve
- zaključne kapice so v kompletu (leva + desna)
- letve so izredno trpežne in voodoporne
- lahko se uporabljajo tudi kot zaključne letve na keramičnih ploščicah
- bele letve se lahko barvajo



Letve so izredno trpežne in voodoporne



Izdelava zunanjega kota

PVC ZAKLJUČNE LETVE ESPUMO

ESP 101

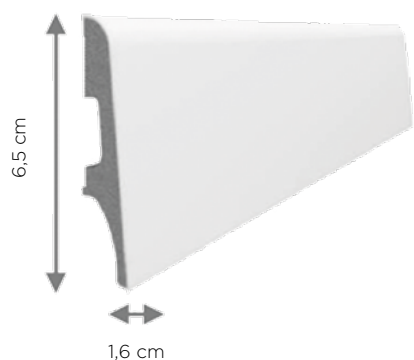

ESP 201, 202, 203, 205

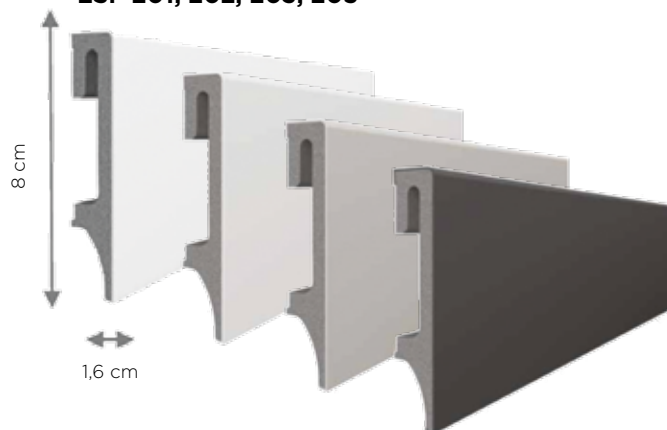

ESP 301

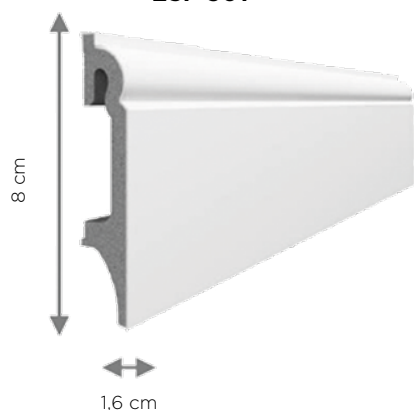

ESP 401

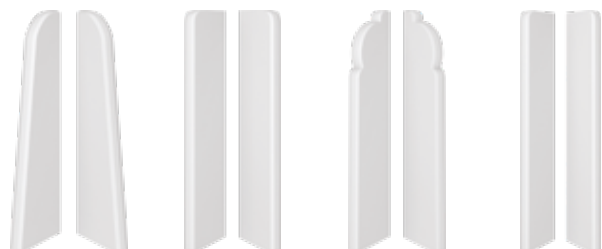
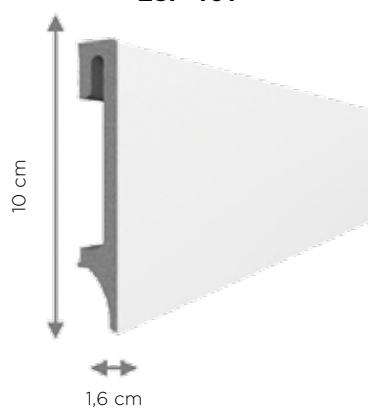

Zaključki so v enakem dekorju kot zaključne letve

Šifra	Naziv
251300	ESP101 Letev zaključna ESPUMO 65 BELA
251307	ESP101 Zaključek ESPUMO BELI
251303	ESP201 Letev zaključna ESPUMO 80 BELA
251308	ESP201 Zaključek ESPUMO BELI
251304	ESP202 Letev zaključna ESPUMO 80 S.SIVA
251311	ESP202 Zaključek ESPUMO SVETLO SIV
251305	ESP203 Letev zaključna ESPUMO 80 SIVA
251312	ESP203 Zaključek ESPUMO SIV
251306	ESP205 Letev zaključna ESPUMO 80 ANTRACIT
251313	ESP205 Zaključek ESPUMO ANTRACIT
251301	ESP301 Letev zaključna ESPUMO 80 BELA
251309	ESP301 Zaključek ESPUMO BELI
251302	ESP401 Letev zaključna ESPUMO 100 BELA
251310	ESP401 Zaključek ESPUMO BELI



LESENE ZAKLJUČNE LETVE KAINDL

LESENE ZAKLJUČNE LETVE KAINDL 50/18 mm



Šifra	Naziv
xxxxxx	XXXXX Letev zaključna 50/18 mm

LASTNOSTI:

- dimenzija: 2600 x 50 x 18 mm
- zaključne letve so v enakem dekorju, kot laminatni podi kolekcije Kaindl Floors

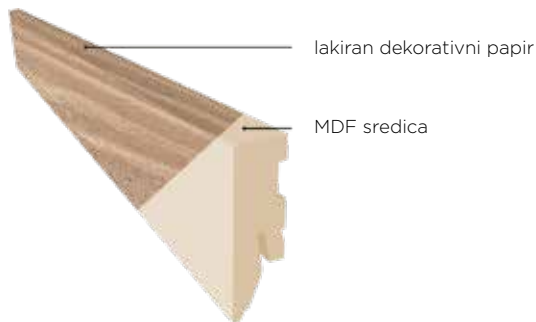

LESENE ZAKLJUČNE LETVE KAINDL ODPORNE NA ŠKROPLJENJE VODE 50/18 mm



Šifra	Naziv
203806	67157 Letev zaključna 50/18 mm BELA
203972	67455 Letev zaključna 50/18 mm ČRNA

LASTNOSTI:

- dimenzija: 2600 x 50 x 18 mm
- barva: bela, črna
- povečana odpornost na škropljenje vode

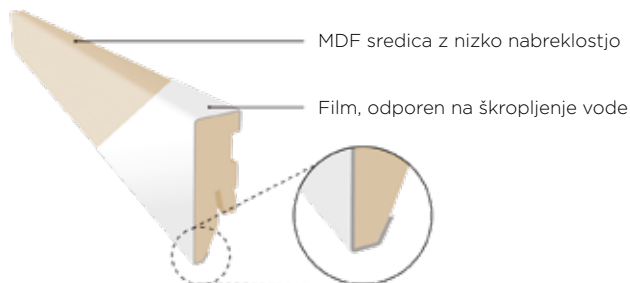

SPONKE ZA MONTAŽO LESENIH ZAKLJUČNIH LETEV KAINDL



Šifra	Naziv
202983	Kaindl ONE sponke za letev pak.30 kos

LASTNOSTI:

- sponke se uporabljajo za montažo zaključnih letev Kaindl
- pakirano: 30 kos
- z uporabo sponk se izognemo vijačenju skozi letve, ali lepljenju letev na steno

LESENE ZAKLJUČNE LETVE KAINIDL, DODATKI

NOTRANJI KOTI, ZUNANJI KOTI IN ZAKLJUČKI ZA LESENE ZAKLJUČNE LETVE KAINIDL



Šifra	Naziv
205853	K-Floor končnik notranji 50/18 SREBRN 2kos
205850	K-Floor končnik notranji 50/18 BELI 2kos
205856	K-Floor končnik notranji 50/18 ČRN 2kos
205854	K-Floor končnik zunanji 50/18 SREBRN 2kos
205851	K-Floor končnik zunanji 50/18 BELI 2kos
205857	K-Floor končnik zunanji 50/18 ČRN 2kos
205855	K-Floor zaključek (L+D) 50/18 SREBRN 2kos
205852	K-Floor zaključek (L+D) 50/18 BELI 2kos
205858	K-Floor zaključek (L+D) 50/18 ČRN 2kos

LASTNOSTI:

- barva: srebrna, bela, črna
- pakirano: 2 kos

SET ZA POPRAVILO LAMINATNEGA PODA



Šifra	Naziv
201169	KA set za popravilo laminatnega poda 1
201170	KA set za popravilo laminatnega poda 2
201171	KA set za popravilo laminatnega poda 3

- barve: **set 1** - bež in rjava
set 2 - rdeča in siva
set 3 - zelena, modra, siva

- vsebina: 1 kos tuba 50 g
2 kosa pigment 5 g
1 kos lopatica

ČISTILO ZA LAMINATNI POD



LASTNOSTI:

- vsebina: 1 L (K-FLOOR KAINIDL)
- namen: za zaščito in čiščenje laminatnega poda
- uporaba: v 10 litrov vode vlijemo 4 pokrovčke čistila
- sestava: neionski surfaktanti, polimeri, disperzija voska, dišava
- lastnosti: organsko topilo, popolnoma topno v vodi, odišavljeno

Šifra	Naziv
201168	K-Floor čistilo za laminatni pod

ČISTILO SPRINTER POWER ZA LESENE POVRŠINE



LASTNOSTI:

- vsebina: 0,75 L (SPRINTER-POWER)
- namen: za zaščito in čiščenje laminatnega poda
- uporaba: čistilo razpršimo po laminatnem podu, malo počakamo da čistilo začne učinkovati, nato obrišemo z vpijajočo cunjjo, ki ne pušča dlačic
- sestava: voda, glikolski eter, topilo, amini, ne ionski tenzidi, kompleksni reagenti, vonjave ...
- lastnosti: samo za profesionalno uporabo
- uporaba: rok uporabe je 3 leta od datuma proizvodnje

Šifra	Naziv
201149	Čistilo Sprinter power za iveral 750 ml

Tehnični opisi in mere v tem katalogu, tudi tiste s slikami in risbami niso zavezujoče.

Pridružujemo si pravico do oblikovnih izboljšav.

Ne prevzemamo odgovornosti za morebitne tiskarske napake ali druge napake, ki bi se lahko pojavile pri izdelavi kataloga.

Copyright: prepovedana je objava, predelava in kopiranje objavljenih vsebin, brez vednosti Starman d.o.o.

The technical descriptions and dimensions in this catalogue, also those with the photographs and drawings, are not binding.

We reserve the right to make design improvements.

We bear no liability for any misprints or other errors that might occur in the production of this catalogue.

Copyright: It is forbidden to publish, edit and copy published content without the knowledge of Starman d.o.o.

Starman d.o.o.
Poslovna cona Žeje pri Komendi
Pod brezami 2, 1218 Komenda
tel: +386 (0)1 724 79 00
e-mail: info@starman.si
www.starman.si

**Podloge za talne obloge
Zaključne letve**



Starman d.o.o.
Poslovna cona Žeje pri Komendi
Pod brezami 2
1218 Komenda

tel: (0)1 724 79 00
e-mail: info@starman.si

www.starman.si

STARMAN